

## Стандартные цилиндры DNC, ISO 15552 (ISO 6431 и VDMA 24 562)

FESTO

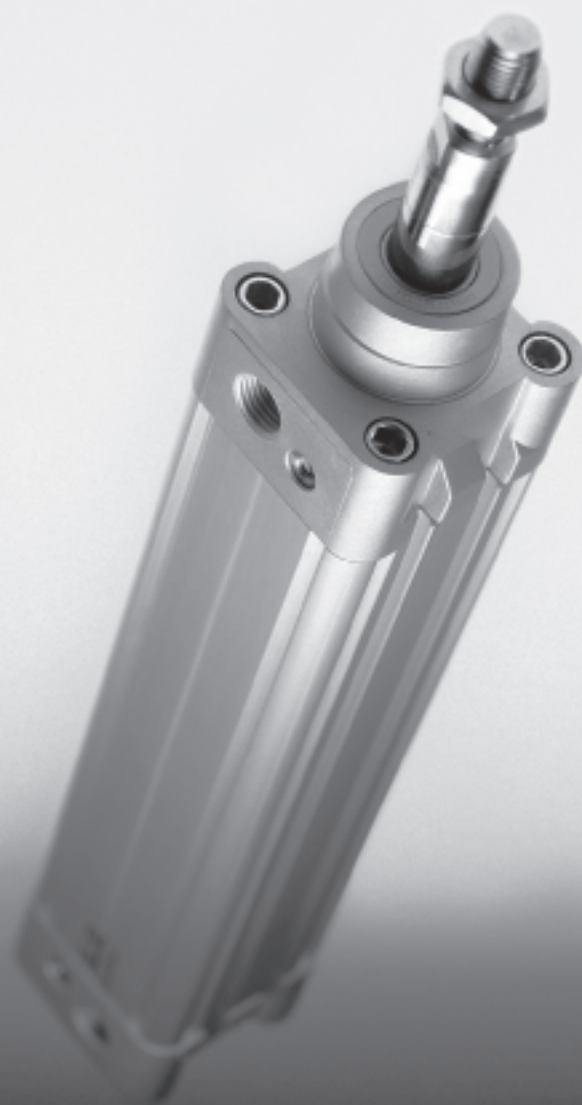

- Стандартный цилиндр с ходом до 2.000 мм
- Новейший дизайн профиля
- Датчики положения устанавливаются в щель заподлицо с корпусом
- Многочисленные варианты

Соответствуют директиве ATEX по использованию в потенциально взрывоопасной среде  
→ [www.festo.com/en/ex](http://www.festo.com/en/ex)

# Стандартные цилиндры DNC, ISO 15552 (ISO 6431 и VDMA 24 562)

Особенности

## Общая информация по базовому варианту DNC

■ Цилиндр 2-стороннего действия по DIN ISO 15552 (ISO 6431 и VDMA 24 562), NF E49 0003.1 и UNI 10 290



■ Современный дизайн и конструкция экономят до 11% пространства по сравнению с обычными стандартными цилиндрами, что позволяет создавать более компактные системы.



■ Датчики положения устанавливаются в пазы заподлицо с корпусом. С одной стороны не нужны дополнительные монтажные наборы, с другой датчики защищены от механических повреждений.

■ Разнообразие вариантов исполнения делают DNC оптимальным решением для любой задачи.

■ Широкий выбор монтажных принадлежностей позволяет установить цилиндр где угодно.

■ Винт с внутренней резьбой в головке для монтажных принадлежностей

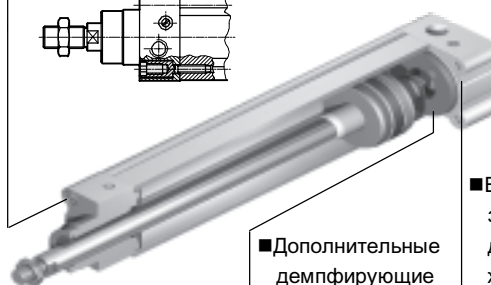
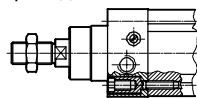

■ Широкий выбор принадлежностей

■ Дополнительные демпфирующие кольца в крайних положениях для лучшего поглощения энергии на высоких скоростях работы.

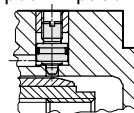

■ Благодаря пазам в профиле датчики положения не выступают из корпуса  
■ Гладкая закрытая поверхность при использовании профиля для паза (защищает датчики и препятствует накоплению пыли)

## Цилиндр с фиксацией в конечных положениях DNC- ... -EL



■ Механическая фиксация в конечных положениях  
■ Фиксация происходит автоматически при подаче воздуха в цилиндр.

■ Фиксация в крайних положениях не требует дополнительных распределителей и датчиков.

■ Поршень фиксируется в начальном или конечном, или в обеих позициях.

## Варианты DNC в пределах нашей модульной системы

### Встроенный фиксатор штока DNC-KP

■ Зажимает и удерживает шток в любой позиции при решении задач, зажима обработки или перемещает детали.  
■ Комп. конструк. фиксатора  
■ Шток может удерживаться долгое время под действием переменных нагрузок, при колебательном давлении в сети или наличии утечек в системе.



### Комбинации цилиндр-распределитель DNC-V1 ... V6

■ Готовый к установке привод оснащен электромагнитным пневмораспределителем с обратным клапаном, штуцерами и шлангами.  
■ Быстрый монтаж привода.  
■ Особенно подходит для децентрализованного использования в больших системах.

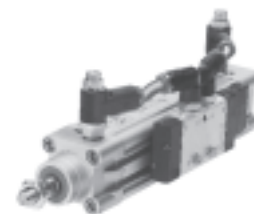

## Дополнительные версии

### Тандем-цилиндр DNCT

■ Последовательное соединение 2 цилиндров с одинаковым диаметром поршня и ходом  
■ Удваивает развиваемое в обоих направлениях усилие по сравнению со стандартным цилиндром



### Цилиндр с фиксатором DNCCKE

















■ Используется в системах безопасности по EN 954-1, EN 1050, EN 292 и EN 983  
■ Абсолютная надежность  
■ Шток может быть зажат в любой позиции

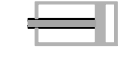

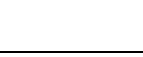
# Стандартные цилиндры DNC, ISO 15552 (ISO 6431 и VDMA 24 562)

FESTO

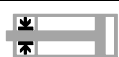
Особенности

Варианты из модульной системы		
Обозначение	Особенности	Описание
	Q Квадратный шток	Защита от проворота
	S2: Двусторонний шток	Резьба с обеих сторон штока идентична
	S20 Двусторонний полый шток	Подходит для работы с вакуумом
	K2 Удлиненная внешняя резьба на штоке	–
	K3 Внутренняя резьба на штоке	–
	K5 Специальная резьба на штоке	Метрическая резьба по ISO
	K7 Шток с внешним 6-гранником	Под специальный гаечный ключ
	K8 Удлиненный шток	–
	K10 Гладко анодированный алюминиевый шток	Идеален для использования в местах сварки: – Защита от сварочных брызг – Меньшая перемещаемая масса – Более твердая поверхность, долгий срок службы
	S6 Термостойкие уплотнения для температуры до 150 °C	Для высоких температур
	S10 Малая скорость (равномерное движение на малых скоростях)	Подходит там, где требуются небольшие постоянные скорости перемещения без остановок и рывков по всей длине хода. Силиконовая смазка в уплотнениях (содержит вещества, ухудшающие процесс покраски).
	S11 Низкое трение	Специальные уплотнения, снижающие износ. Давление срагивания значительно меньше. Силиконовая смазка в уплотнениях (содержит вещества, ухудшающие процесс покраски).
 Без меди и тефлона	CT Не содержит меди и тефлона	–
	R3 Сильная антикоррозионная защита	Все внешние поверхности цилиндра соответствуют 3 классу защиты от коррозии по стандарту Festo 940 070. Шток сделан из коррозионно- и кислотостойкой стали.
	R8 Защита от пыли	Цилиндр имеет хромированный шток и жесткий скребок, который защищает от сухой пыли.
	KP С фиксатором штока	Встроенный фиксатор штока
	EL С фиксацией в крайних положениях	Принудительная фиксация в крайних положениях для применений с повышенными требованиями по безопасности. В случае падения давления шток удерживается в крайних положениях без возможности его смещения под нагрузкой.

Стандартные цилиндры по ISO  
ISO 15552 (ISO 6431 и VDMA 24 562)

1.2



Программы выбора на  
CD-ROM:  
Конфигурация для  
модульных продуктов Festo  
[www.festo.com](http://www.festo.com)

# Стандартные цилиндры DNC, ISO 15552 (ISO 6431 и VDMA 24 562)

FESTO

Обзор продукции

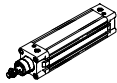
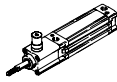
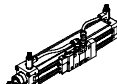
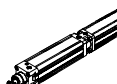
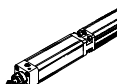
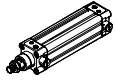
Функ-ция	Конструк-ция	Тип	Поршень $\varnothing$	Ход	Опрос положений	Защита от проворота	Тип штока	Удлиненная наружная резьба	Внутренняя резьба	Спец. резьба	
			[мм]	[мм]	A	Q	S2/S20	K2	K3	K5	
Двустороннего действия	<b>Базовый цилиндр</b>										
		<b>DNC</b>	32, 40, 50, 63, 80, 100, 125	25, 40, 50, 80, 100, 125, 160, 200, 250, 320, 400, 500	10 ... 2,000	■	■	■	■	■	■
	<b>Фиксатор штока</b>										
		<b>DNC-KP</b>	32, 40, 50, 63, 80, 100, 125	–	10 ... 2,000	■	■	■ S2	■	■	■
	<b>Комбинация цилиндр/распределитель</b>										
		<b>DNC-V1 ... V6</b>	32, 40, 50, 63, 80, 100	–	100 ... 2,000	■	■	■	■	■	■
	<b>Тандем-цилиндр с большим усилием</b>										
		<b>DNC-T</b>	32, 40, 50, 63, 80, 100, 125	–	2 ... 500 3 ... 500	■	–	–	–	–	–
<b>Цилиндр с фиксатором</b>											
	<b>DNC-KE</b>	40, 63, 100	–	10 ... 2,000	■	–	–	–	–	–	
<b>Цилиндр с фиксацией конечного положения</b>											
	<b>DNC-...-EL</b>	32, 40, 50, 63, 80, 100	–	10 ... 2,000	■	–	■ S2	■	■	■	

Стандартные цилиндры по ISO 15552 (ISO 6431 и VDMA 24 562)

1.2

# Стандартные цилиндры DNC, ISO 15552 (ISO 6431 и VDMA 24 562)

FESTO

Обзор продукции

Тип	Под спец. гаечный ключ K7	Удлиненный шток K8	Улучшенная динамика K10	Термостойкие уплотнения до 150 °C S6	Постоянная скорость S10	Низкое трение S11	Не содержит меди и тефлона CT	Высокая защита от коррозии R3	Защита от пыли R8	Комбинация цилиндр/распределитель V1 ... V6	→ Стр.
<b>Базовый цилиндр</b>											
DNC	■	■	■	■	■	■	■	■	■	-	1/1.2-31
<b>Фиксатор штока</b>											
DNC-KP	■	■	-	-	-	-	-	-	-	■	1/1.2-45
<b>Комбинация цилиндр/распределитель</b>											
DNC-V1 ... V6	■	■	■	-	■	■	-	-	■	■	1/1.2-55
<b>Тандем-цилиндр с большим усилием</b>											
DNCT	-	-	-	■	-	-	-	-	-	-	1/5.7-2
<b>Цилиндр с фиксатором</b>											
DNCKE	-	-	■	-	-	-	-	-	-	-	1/5.11-2
<b>Цилиндр с фиксацией конечного положения</b>											
DNC-...-EL	-	-	■	-	-	-	-	-	-	-	1/1.2-57

При последовательном соединении 2, 3 или 4 цилиндров с одинаковым диаметром поршня и ходом можно

удвоить, утроить или учетверить усилие при прямом ходе по сравнению с обычным цилиндром.

## Специальные особенности

DNCT

■ DNCT имеет регулируемое демпфирование в конечных положениях.

■ И при обратном ходе усилие удваивается по сравнению с одиночным цилиндром того же диаметра.

Стандартные цилиндры по ISO  
ISO 15552 (ISO 6431 и VDMA 24 562)

1.2

# Стандартные цилиндры DNC, ISO 15552 (ISO 6431 и VDMA 24 562)

Обзор периферии

Стандартные цилиндры по ISO  
ISO 15552 (ISO 6431 и VDMA 24 562)

1.2

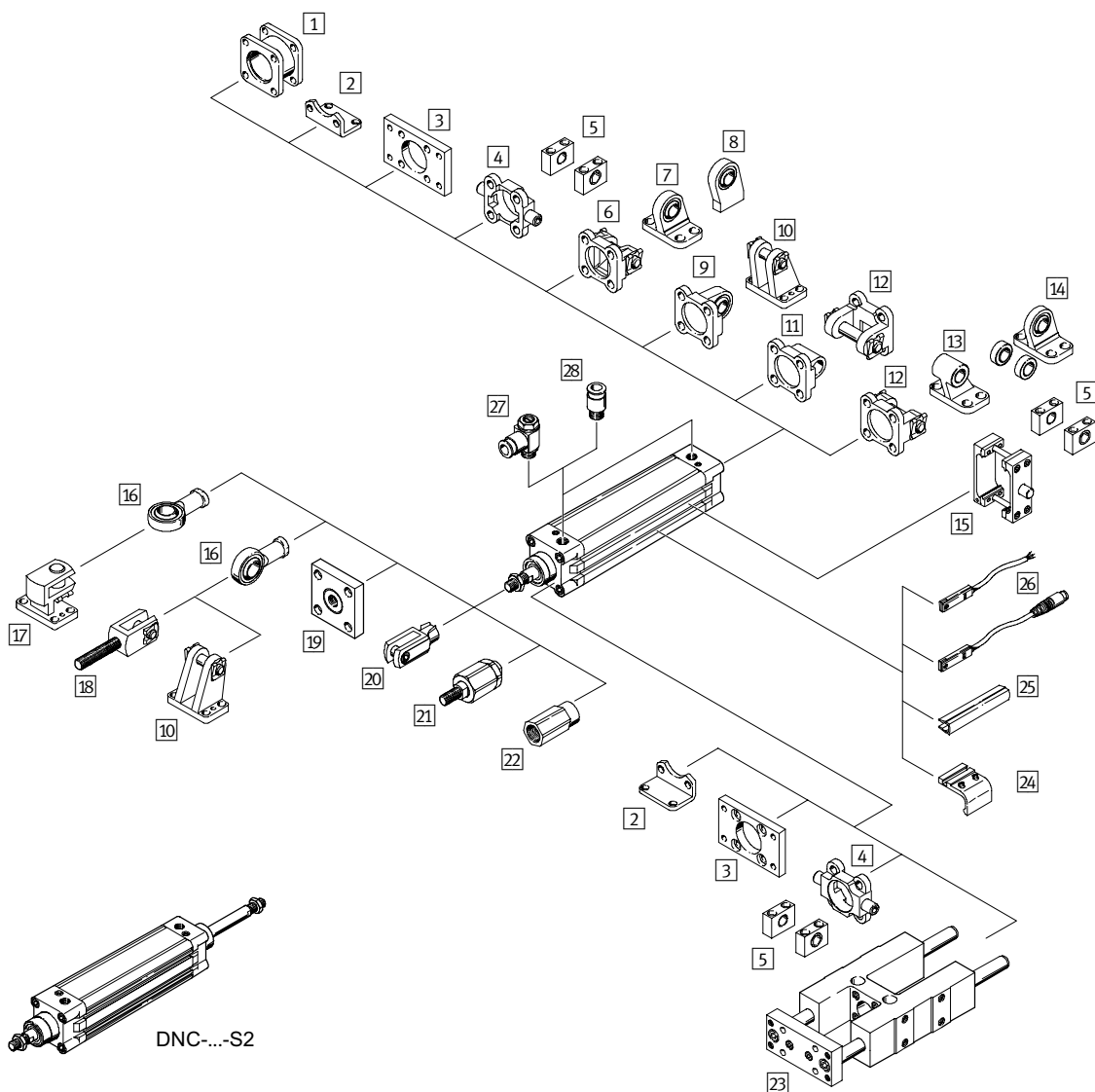

**Варианты**

DNCT

DNC-...-KP

DNC-...-EL

DNC-...-V1...6

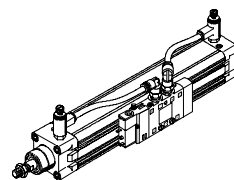
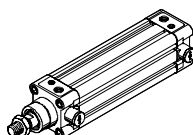
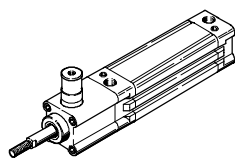
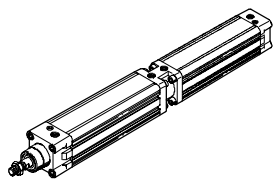

**Монтажные элементы и принадлежности**

	Краткое описание	DNC				→ Стр.
		Базовая версия	KP	EL	V1 ... V6	
1	Набор адаптеров DPNC Для соединения двух цилиндров с одинаковым диаметром поршня, ∅ чтобы получить многопозиционный цилиндр	■ <sup>1)</sup>	■	■	■ <sup>1)</sup>	1 / 1.2-48
2	Монтажные лапы HNC/CRHNC Для передней и задней крышек	■	■	■	■	1 / 1.2-49
3	Монтажный фланец FNC/CRFNG Для передней или задней крышки	■	■	■	■	1 / 1.2-50

# Стандартные цилиндры DNC, ISO 15552 (ISO 6431 и VDMA 24 562)

FESTO

Обзор периферии

Монтажные элементы и принадлежности		DNC				→ Стр.	
	Краткое описание	Базов верс	KP	EL	V1 ... V6		
4	Фланец с цапфой ZNCF/CRZNG	Для передней или задней крышки	■	■	■	■	1/1.2-66
5	Опоры цапфы LNZG/CRLNZG	–	■	■	■	■	1/1.2-68
6	Фланец с проушиной SNC	Для задней крышки	■ <sup>1)</sup>	■ <sup>1)</sup>	■	■ <sup>1)</sup>	1/1.2-69
7	Опорная стойка LSNG	Со сферическим подшипником	■ <sup>1)</sup>	■ <sup>1)</sup>	■	■ <sup>1)</sup>	1/1.2-72
8	Опорная стойка LSNSG	Вварная, со сферическим подшипником	■ <sup>1)</sup>	■ <sup>1)</sup>	■	■ <sup>1)</sup>	1/1.2-72
9	Фланец с проушиной SNCS	Со сферическим подшипником для задней крышки	■ <sup>1)</sup>	■ <sup>1)</sup>	■	■ <sup>1)</sup>	1/1.2-71
10	Опорная стойка LBG	–	■ <sup>1)</sup>	■	■	■ <sup>1)</sup>	1/1.2-72
11	Фланец с проушиной SNCL	Для задней крышки	■ <sup>1)</sup>	■ <sup>1)</sup>	■	■ <sup>1)</sup>	1/1.2-71
12	Фланец с проушиной SNCB/SNCB-...-R3	Для задней крышки	■ <sup>1)</sup>	■ <sup>1)</sup>	■	■ <sup>1)</sup>	1/1.2-70
13	Опорная стойка LNG/CRLNG	–	■ <sup>1)</sup>	■ <sup>1)</sup>	■	■ <sup>1)</sup>	1/1.2-72
14	Опорная стойка LSN	Со сферическим подшипником	■ <sup>1)</sup>	■ <sup>1)</sup>	■	■ <sup>1)</sup>	1/1.2-72
15	Комплект поворотной цапфы ZNCM	Для установки в любом месте корпуса цилиндра	■	■	■	■	1/1.2-67
16	Шарнирная головка SGS/CRSGS	Со сферическим подшипником	■	■	■	■	1/1.2-73
17	Опора попереч LQG	–	■	■	■	■	1/1.2-72
18	Вилка SGA	С наружной резьбой	■	■	■	■	1/1.2-73
19	Соед. деталь KSG	Для компенсации радиальных отклонений	■	■	■	■	1/1.2-73
	Соед. деталь KSZ	Для цилиндров в невращающемся штоке для компенсации радиальных отклонений	■ Q	■ Q	■	■ Q	1/1.2-73
20	Вилка SG/CRSG	Позволяет поворот в одной плоскости	■	■	■	■	1/1.2-73
21	Самонастраивающийся адаптер штока FK	Для компенсации радиальных и угловых отклонений	■	■	■	■	1/1.2-73
22	Адаптер AD	Для вакуумного захвата	■ S20	–	–	■ S20	1/1.2-73
23	Направляющая FENG	Для защиты стандартных цилиндров от больших нагрузочных моментов	■ <sup>2)</sup>	■ ∅ 50 ... 125	–	–	1/1.2-74
24	Монтажный набор SMB-8-FENG	Для датч положения SMT-8 при установке на цилиндр с направляющей FENG	■ <sup>2)</sup>	■ ∅ 50 ... 125	■	–	1/1.2-74
25	Профиль для паза ABP-5-S	Для защиты кабеля датчика и паза от загрязнения	■	■	■	■	1/1.2-75
26	Датчики положения SME/SMT-8	Может быть вставлен в паз корпуса цилиндра	■	■	■	■	1/1.2-75
27	Дроссель с обратным клапаном GRLA	Для регулировки скорости	■	■	■	■	1/1.2-76
28	Цанговый штуцер QS	Для подключения шлангов со стандартным внешним диаметром по CETOP RP 54 P	■	■	■	■	Том 3

1) Нельзя с вариантом S2 или S20

2) Для поршня ∅ 32, 40 мм только в варианте R3

# Стандартные цилиндры DNC, ISO 15552 (ISO 6431 и VDMA 24 562)

FESTO

Система обозначений

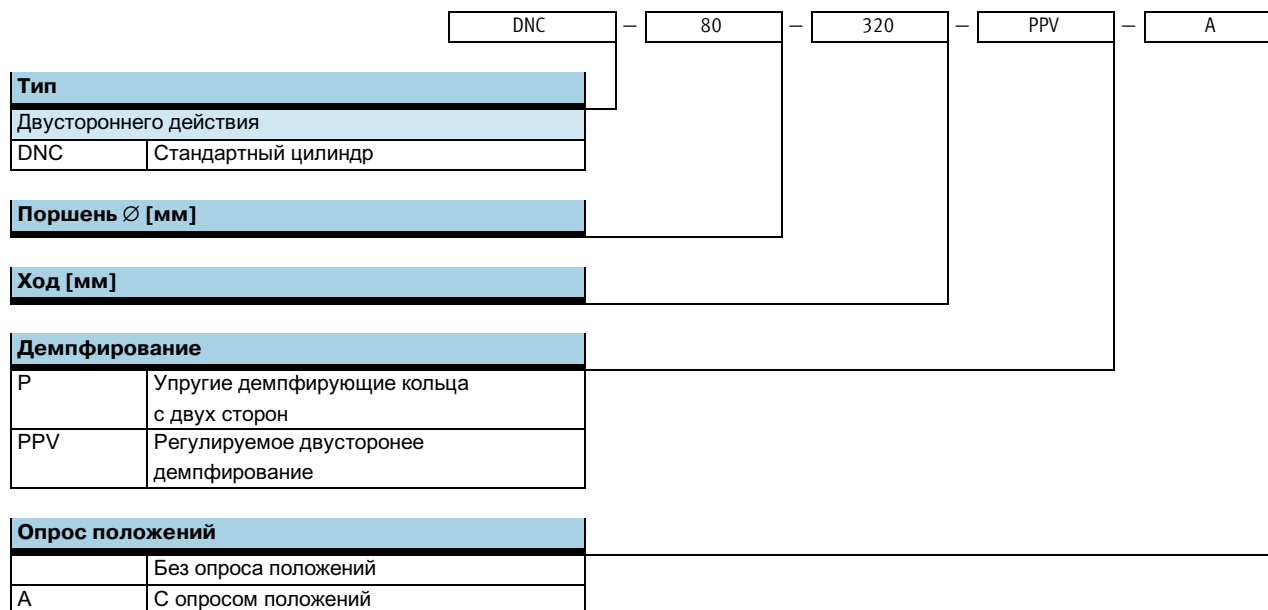

Стандартные цилиндры по ISO  
ISO 15552 (ISO 6431 и VDMA 24 562)

1.2

 - Примечание

Стандартный цилиндр DNC можно заказать или с помощью фиксированного номера и обозначения или через конфигуратор модульной системы. Нельзя заказывать варианты с помощью номера и кода; это

возможно только при использовании модульной системы. Указанные выше коды обозначают только стандартные цилиндры DNC с фиксированным номером и типом.



# Стандартные цилиндры DNC, ISO 15552 (ISO 6431 и VDMA 24 562)

FESTO

Технические характеристики

Функция

DNC-...

без опроса положений

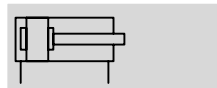

DNC-...-A-...

с опросом положений

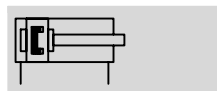

⊘ - Диаметр  
32 ... 125 мм

┆ - Ход  
10 ... 2,000 мм

www.festo.com/en/  
Spare\_parts\_service

Набор изнашивающиеся  
частей  
→ 1 / 1.2-22

✂ - Поршень ∅ 80 мм  
с разными ходами или  
с вариантами  
Поршень ∅ 100, 125 мм



Соответствует

- ISO 15552
- ISO 6431
- VDMA 24562
- NFE 49003.1
- UNI 10290



DIN



Стандартные цилиндры по ISO  
ISO 15552 (ISO 6431 и VDMA 24 562)

1.2

Основные характеристики		32	40	50	63	80	100	125
Поршень∅		32	40	50	63	80	100	125
Ход [мм]	Базовая версия	10 ... 2000						
	Q	10 ... 1500	10 ... 1500	10 ... 1500		10 ... 1500		–
	K10	10 ... 1000						
	S10	10 ... 500						
	S11	10 ... 500						
	S20	10 ... 850						
Присоединительная резьба		G <sup>1</sup> / <sub>8</sub>	G <sup>1</sup> / <sub>4</sub>	G <sup>1</sup> / <sub>4</sub>	G <sup>3</sup> / <sub>8</sub>	G <sup>3</sup> / <sub>8</sub>	G <sup>1</sup> / <sub>2</sub>	G <sup>1</sup> / <sub>2</sub>
Резьба штока	Базовая версия	M10x1.25	M12x1.25	M16x1.5	M16x1.5	M20x1.5	M20x1.5	M27x2
	K3	M6	M8	M10	M10	M12	M12	M16
	K5	M10	M12	M16	M16	M20	M20	M27
Конструкция	Поршень							
	Шток							
	Корпус цилиндра							
Демпфирование P		Упругие демпфирующие кольца с двух сторон						
Демпфирование PPV		Регулируемое двустороннее демпфирование						
Длина демпфир. PPV [мм]		20	20	22	22	32	32	42
Опрос положений		С помощью датчика положения						
Тип монтажа		Используя внутреннюю резьбу						
		Через принадлежности						
Положение монтажа		Любое						

Условия работы		32	40	50	63	80	100	125
Поршень∅		32	40	50	63	80	100	125
Рабочая среда		Фильтрованный сжатый воздух, с маслом или без масла						
Рабочее давление [бар]	Базовая версия	0.6 ... 12						0.6 ... 10
	R8	1.5 ... 12						1.5 ... 10
	S11	0.1 ... 12						0.1 ... 10

# Стандартные цилиндры DNC, ISO 15552 (ISO 6431 и VDMA 24 562)

FESTO

Технические характеристики

Окружающие условия			
Стандартный цилиндр	Базовая версия	R3	S6
Окружающая температура <sup>1)</sup> [°C]	-20 ... +80	-20 ... +80	-20 ... +150
Класс защиты от коррозии CRC <sup>2)</sup>	2	3	2

- Обратите внимание на диапазон работы датчиков
- Сопrotивление коррозии класс 2 по стандарту Festo 940 070  
Элементы, требующие умеренной защиты от коррозии. Элементы с декоративным покрытием открытых поверхностей, которые контактируют с окружающей промышленной атмосферой, с охлаждающими или смазывающими жидкостями.  
Сопrotивление коррозии класс 3 по стандарту Festo 940 070  
Элементы, требующие повышенной защиты от коррозии. Открытые элементы, контактирующие с окружающей промышленной атмосферой или такими средами как растворители и чистящие жидкости, с заданными функциональными требованиями к поверхности

Скорость [мм/с]								
Поршень∅		32	40	50	63	80	100	125
Максимальная скорость	Базовая версия	Зависит от применения (положение при монтаже, перемещаемая масса, рабочее давление, распределитель, длина шлангов)						
	S10	100						-
Минимальная скорость	Базовая версия	≤ 50						
	S10 <sup>1)</sup>	8			5		-	

- Минимальная скорость при плавном движении, 6 бар дроссель на выходе, горизонтально, без нагрузки

Усилие [Н] и энергия удара [Дж]								
Поршень∅		32	40	50	63	80	100	125
Теоретическое усилие при 6 барах, выдвигание		483	754	1,178	1,870	3,016	4,712	7,363
	S2/S20	415	633	990	1,682	2,721	4,418	6,881
Теоретическое усилие при 6 барах, втягивание		415	633	990	1,682	2,721	4,418	6,881
	S2/S20	415	633	990	1,682	2,721	4,418	6,881
Макс. энергия удара в конце хода <sup>1)</sup>		0.1	0.2	0.2	0.5	0.9	1.2	5

- Допустимая энергия удара примерно на 10% ниже для вариантов K10 и S20.

Допустимая скорость удара:

$$v_{perm.} = \sqrt{\frac{2 \times E_{perm.}}{m_{dead} + m_{load}}}$$

Максимальная допустимая нагрузка:

$$m_{load} = \frac{2 \times E_{perm.}}{v^2} - m_{dead}$$

 Примечание

Показаны максимальные значения, которых можно достичь. На практике значения колеблются в зависимости от эффективной на-

грузки. Следует также принимать в расчет пределы демпфирующих возможностей привода и допустимую энергию удара.

# Стандартные цилиндры DNC, ISO 15552 (ISO 6431 и VDMA 24 562)

FESTO

Технические характеристики

## Боковое усилие Fq как функция длины хода l в базовой версии

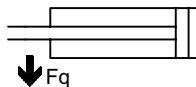
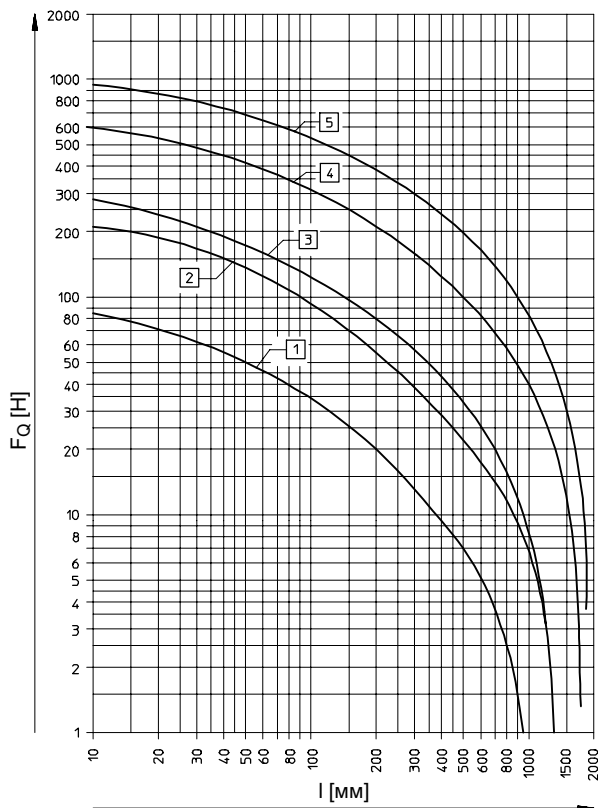

- 1) Ø 32
- 2) Ø 40
- 3) Ø 50, 63
- 4) Ø 80, 100
- 5) Ø 125

### Технические данные, вариант Q

Поршень Ø	32	40	50	63	80	100
Макс. момент на штоке [Нм]	0.8	1.1	1.5	1.5	3	3
Макс. угловой люфт штока [°]	±0.65	±0.6	±0.45	±0.45	±0.45	±0.45

### Макс. допустимый момент на штоке для варианта Q

Графики → 1/1.2-34

Пример для поршня Ø 32 мм

Пример 1:

Длина хода l = 150 мм

Результат: Допустимо

Боковое усилие Fq

= 9,5 Н

Плечо s = 84 мм

Пример 2:

Боковое усилие Fq

= 40 Н

Результат: Допустимо

Длина хода l = 28 мм

Плечо s = 20 мм

Пример 3:

Длина хода l = 150 мм

Плечо s = 20 мм

$$F_q = \frac{\text{Max. Torque } 800 \text{ Nmm}}{\text{Leverarm } 100 \text{ mm}}$$

= 8 Н

Результат: Допустимо

Fq = 8 Н < Fq макс. = 9.5 Н

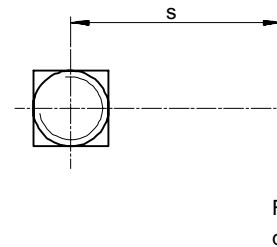
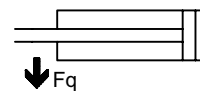

# Стандартные цилиндры DNC, ISO 15552 (ISO 6431 и VDMA 24 562)

FESTO

Технические характеристики

## Боковое усилие $F_q$ как функция длины хода $l$ и плеча $s$ в варианте Q

Поршень  $\varnothing 32$  [мм]

Макс. момент = 800 Нмм

Макс. ход = 300 мм

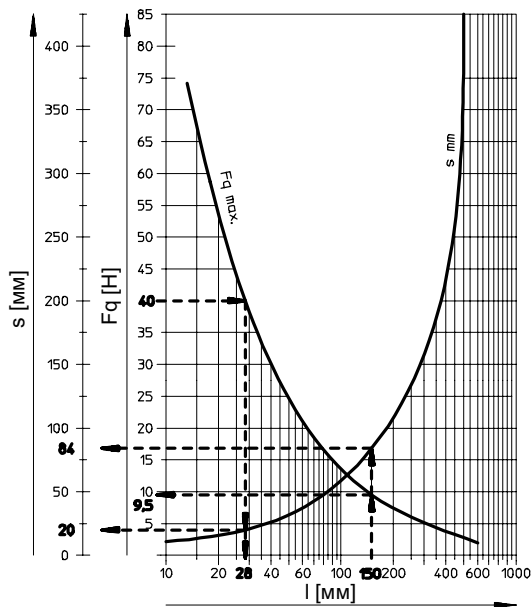

Поршень  $\varnothing 40$  [мм]

Макс. момент = 1.100 Нмм

Макс. ход = 400 мм

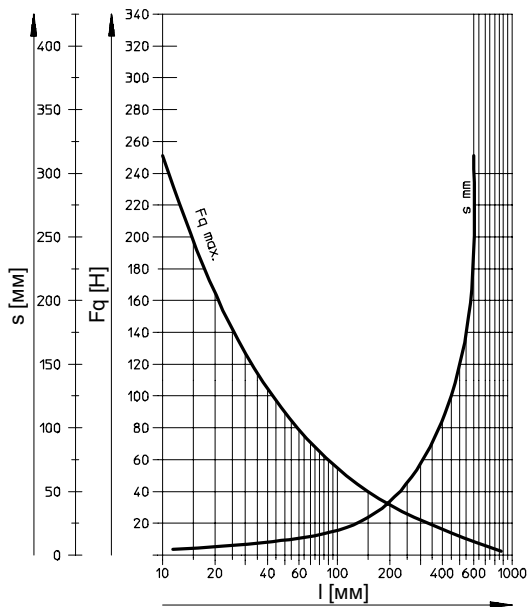

Поршень  $\varnothing 50, 63$  [мм]

Макс. момент = 1 500 Нмм

Макс. ход = 500 мм

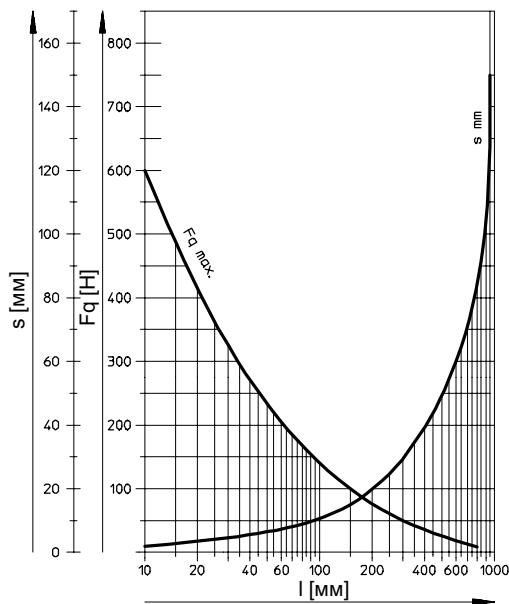

Поршень  $\varnothing 80, 100$  [мм]

Макс. момент = 3 000 Нмм

Макс. ход = 600 мм

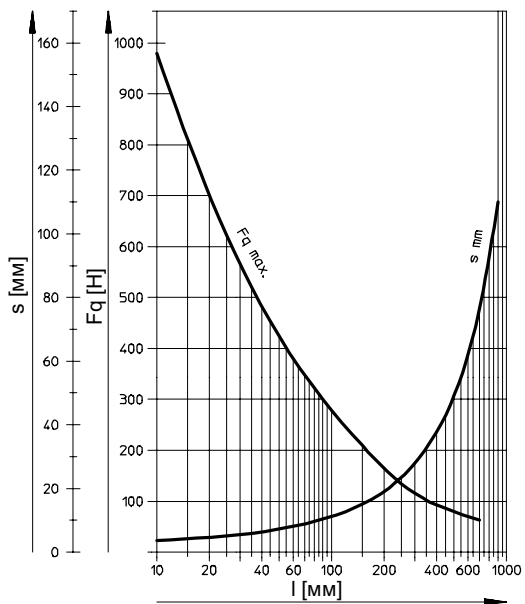

Стандартные цилиндры по ISO  
ISO 15552 (ISO 6431 и VDMA 24 562)

1.2

# Стандартные цилиндры DNC, ISO 15552 (ISO 6431 и VDMA 24 562)

FESTO

Технические характеристики

<b>Вес [г]</b>							
Поршень∅	32	40	50	63	80	100	125
<b>Базовая версия</b>							
Вес при ходе 0 мм	517	800	1,260	1,709	2,790	4,653	6,771
Дополнительный вес на 10 мм хода	30	45	64	73	106	115	168
Нагрузка при ходе 0 мм	162	307	538	663	1,131	1,544	2,809
Дополнительная нагрузка на 10 мм хода	9	16	25	25	38	38	63
<b>Вариант K10 – Алюминиевый шток</b>							
Вес при ходе 0 мм	443	655	1,001	1,437	2,302	4,138	5,719
Дополнительный вес на 10 мм хода	24	35	47	57	81	90	127
Нагрузка при ходе 0 мм	88	162	279	391	643	1,029	1,757
Дополнительная нагрузка на 10 мм хода	3	6	8	9	13	13	22
<b>Вариант Q – Квадратный шток</b>							
Вес при ходе 0 мм	504	738	1,187	1,632	2,652	4,508	–
Дополнительный вес на 10 мм хода	29	41	60	68	99	108	–
Нагрузка при ходе 0 мм	149	244	465	587	994	1,399	–
Дополнительная нагрузка на 10 мм хода	8	11	20	20	31	31	–
<b>Вариант S2 – Двусторонний шток</b>							
Вес при ходе 0 мм	576	895	1,390	1,917	3,114	5,297	7,529
Дополнительный вес на 10 мм хода	39	61	89	98	144	153	231
Нагрузка при ходе 0 мм	170	330	560	711	1,200	1,660	2,925
Дополнительная нагрузка на 10 мм хода	18	32	50	50	76	76	126
<b>Вариант S2 – Двусторонний шток, Вариант K10 – Алюминиевый шток</b>							
Вес при ходе 0 мм	514	766	1,181	1,676	2,701	4,821	6,674
Дополнительный вес на 10 мм хода	27	40	56	65	94	103	148
Нагрузка при ходе 0 мм	108	201	351	470	787	1,184	2,070
Дополнительная нагрузка на 10 мм хода	6	11	17	17	26	26	43

Стандартные цилиндры по ISO  
ISO 15552 (ISO 6431 и VDMA 24 562)

1.2

# Стандартные цилиндры DNC, ISO 15552 (ISO 6431 и VDMA 24 562)

FESTO

Технические характеристики

## Материалы

Продольный разрез

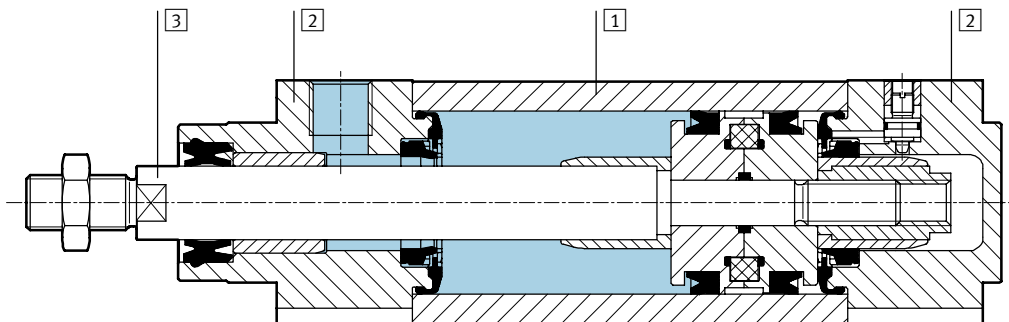

Стандартный цилиндр	Базовая версия	СТ	K10	R3
1 Корпус цилиндра	Алюминиевый профиль, анодированный	Алюминиевый профиль, анодированный	Алюминиевый профиль, анодированный	Алюминиевый профиль, анодированный
2 Крышки, передняя и задняя	Алюминиевая отливка	Алюминиевая отливка	Алюминиевая отливка	Алюминиевая отливка
3 Шток	Нержавеющая сталь	Нержавеющая сталь	Алюминиевый профиль, анодированный	Легированная сталь
- Уплотнения	Полиуретан, нитриловая резина	Полиуретан, нитриловая резина	Полиуретан, нитриловая резина	Полиуретан, нитриловая резина

Стандартный цилиндр	R8	S6	S10	S11
1 Корпус цилиндра	Алюминиевый профиль, анодированный	Алюминиевый профиль, анодированный	Алюминиевый профиль, анодированный	Алюминиевый профиль, анодированный
2 Крышки, передняя и задняя	Алюминиевая отливка	Алюминиевая отливка	Алюминиевая отливка	Алюминиевая отливка
3 Шток	Закаленная сталь	Нержавеющая сталь	Нержавеющая сталь	Нержавеющая сталь
- Уплотнения	Полиуретан, нитриловая резина	Флюороуглеродная резина	Флюороуглеродная резина	Флюороуглеродная резина

# Стандартные цилиндры DNC, ISO 15552 (ISO 6431 и VDMA 24 562)

FESTO

Технические характеристики

## Размеры – Базовые цилиндры

Загрузка CAD данных → [www.festo.com/en/engineering](http://www.festo.com/en/engineering)

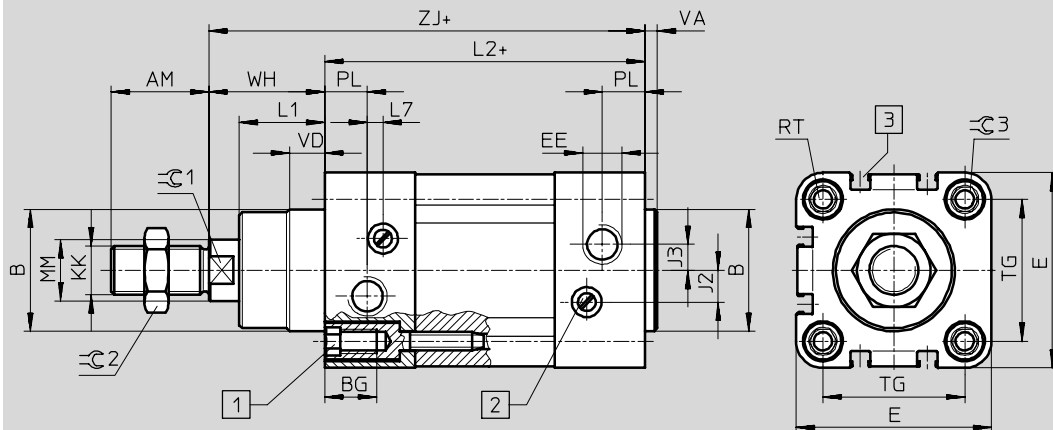

- 1 Винт с внутренней резьбой в головке для монтажных принадлежностей
  - 2 Регулировочный винт для настройки демпфирования
  - 3 Щель для установки датчиков положения SME/SMT-8
- + = плюс ход

∅	AM	B ∅ d11	BG	E	EE	J2	J3	KK	L1	L2
[мм]										
32	22	30	16	45	G $\frac{1}{8}$	6	5.2	M10x1.25	18	94
40	24	35	16	54	G $\frac{1}{4}$	8	6	M12x1.25	21.5	105
50	32	40	17	64	G $\frac{1}{4}$	10.4	8.5	M16x1.5	28	106
63	32	45	17	75	G $\frac{3}{8}$	12.4	10	M16x1.5	28.5	121
80	40	45	17	93	G $\frac{3}{8}$	12.5	8	M20x1.5	34.7	128
100	40	55	17	110	G $\frac{1}{2}$	12	10	M20x1.5	38.2	138
125	54	60	22	134	G $\frac{1}{2}$	13	8	M27x2	46	160

∅	L7	MM ∅ f8	PL	RT	TG	VA	VD	WH	ZJ	ключ ≈C1	≈ключ 2	ключ ≈C3
[мм]												
32	3.3	12	15.6	M6	32.5	4	10	26	120	10	16	6
40	3.6	16	14	M6	38	4	10.5	30	135	13	18	6
50	5.1	20	14	M8	46.5	4	11.5	37	143	17	24	8
63	6.6	20	17	M8	56.5	4	15	37	158	17	24	8
80	10.5	25	16.4	M10	72	4	15.7	46	174	22	30	6
100	8	25	18.8	M10	89	4	19.2	51	189	22	30	6
125	14	32	18	M12	110	6	20.5	65	225	27	36	8

Стандартные цилиндры по ISO  
ISO 15552 (ISO 6431 и VDMA 24 562)

1.2

# Стандартные цилиндры DNC, ISO 15552 (ISO 6431 и VDMA 24 562)

Технические характеристики

FESTO

## Размеры – Варианты

Загрузка CAD данных → [www.festo.com/en/engineering](http://www.festo.com/en/engineering)

Q – Квадратный шток

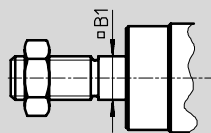

S2 – Двусторонний шток

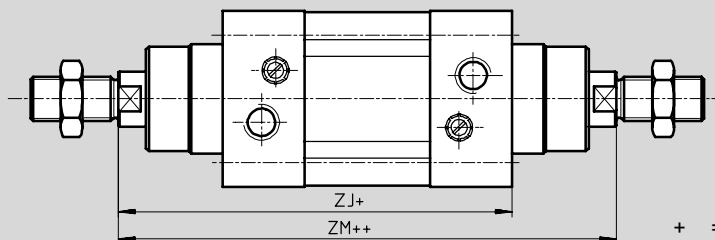

+ = плюс ход  
++ = плюс 2 x ход



Примечание

Резьба с обеих сторон штока идентична. В комбинации с вариантом Q передний шток квадратный, второй круглый

S20 – Двусторонний полый шток

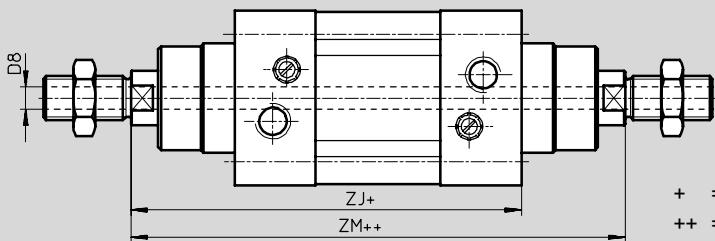

+ = плюс ход  
++ = плюс 2 x ход



Примечание

Максимальный ход для всех  $\varnothing$  поршня равен 850 мм. В комбинации с вариантом K8 шток удлиняется со стороны передней крышки.

$\varnothing$ [мм]	B1 □	D8 $\varnothing$	ZJ	ZM
32	10	4.5	120	148
40	12	5.5	135	167
50	16	8 <sup>1)</sup>	143	183
63	16	8	158	199
80	20	11.7	174	222
100	20	11.7	189	240
125	–	13	225	291

1) Внутреннее сужение до  $\varnothing$  5,5 мм



# Стандартные цилиндры DNC, ISO 15552 (ISO 6431 и VDMA 24 562)

FESTO

Технические характеристики

## Размеры – Варианты

Загрузка CAD данных → [www.festo.com/en/engineering](http://www.festo.com/en/engineering)

K2 – Удлиненная внешняя резьба на штоке

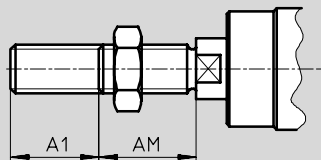

K3 – Внутренняя резьба на штоке

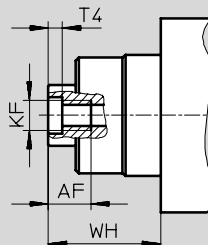

K5 – Специальная резьба на штоке

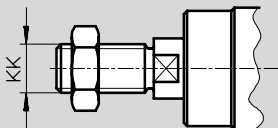

K7 – Шток с внешним 6-гранником

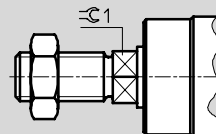

K8 – Удлиненный шток

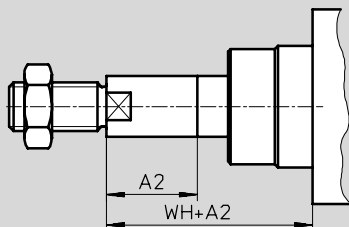

⌀ - Примечание

В комбинации с вариантом S2 или S20 шток удлиняется со стороны передней крышки. Если также требуется вариант Q, удлинение будет сделано только для квадратного штока.

Ø [мм]	A1 макс.	A2 макс.	AF	AM	KF	KK		T4	WH	ключ 1
						Основная резьба	Специ- альная резьба <sup>1)</sup>			
32	35	500	12	22	M6	M10x1.25	M10	2.6	26	10
40	35	500	12	24	M8	M12x1.25	M12	3.3	30	13
50	70	500	16	32	M10	M16x1.5	M16	4.7	37	17
63	70	500	16	32	M10	M16x1.5	M16	4.7	37	17
80	70	500	20	40	M12	M20x1.5	M20	6.1	46	22
100	70	500	20	40	M12	M20x1.5	M20	6.1	51	22
125	70	500	32	54	M16	M27x2	M27	8	65	27

1) Специальные резьбы могут быть только наружными. В состав поставки не входят гайки для штока.

Стандартные цилиндры по ISO  
ISO 15552 (ISO 6431 и VDMA 24 562)

1.2

# Стандартные цилиндры DNC, ISO 15552 (ISO 6431 и VDMA 24 562)

FESTO

Технические характеристики

Стандартные цилиндры по ISO  
ISO 15552 (ISO 6431 и VDMA 24 562)

1.2

Данные для заказа – Базовая версия						
Тип	Поршень $\varnothing$ [мм]	Ход [мм]	Без опроса положений		С опросом положений	
			Номер заказа	CRC <sup>1)</sup>	Номер заказа	CRC <sup>1)</sup>
	32	25	163 319	DNC-32-25-PPV	163 305	DNC-32-25-PPV-A
		40	163 320	DNC-32-40-PPV	163 306	DNC-32-40-PPV-A
		50	163 321	DNC-32-50-PPV	163 307	DNC-32-50-PPV-A
		80	163 322	DNC-32-80-PPV	163 308	DNC-32-80-PPV-A
		100	163 323	DNC-32-100-PPV	163 309	DNC-32-100-PPV-A
		125	163 324	DNC-32-125-PPV	163 310	DNC-32-125-PPV-A
		160	163 325	DNC-32-160-PPV	163 311	DNC-32-160-PPV-A
		200	163 326	DNC-32-200-PPV	163 312	DNC-32-200-PPV-A
		250	163 327	DNC-32-250-PPV	163 313	DNC-32-250-PPV-A
		320	163 328	DNC-32-320-PPV	163 314	DNC-32-320-PPV-A
		400	163 329	DNC-32-400-PPV	163 315	DNC-32-400-PPV-A
		500	163 330	DNC-32-500-PPV	163 316	DNC-32-500-PPV-A
	40	25	163 351	DNC-40-25-PPV	163 337	DNC-40-25-PPV-A
		40	163 352	DNC-40-40-PPV	163 338	DNC-40-40-PPV-A
		50	163 353	DNC-40-50-PPV	163 339	DNC-40-50-PPV-A
		80	163 354	DNC-40-80-PPV	163 340	DNC-40-80-PPV-A
		100	163 355	DNC-40-100-PPV	163 341	DNC-40-100-PPV-A
		125	163 356	DNC-40-125-PPV	163 342	DNC-40-125-PPV-A
		160	163 357	DNC-40-160-PPV	163 343	DNC-40-160-PPV-A
		200	163 358	DNC-40-200-PPV	163 344	DNC-40-200-PPV-A
		250	163 359	DNC-40-250-PPV	163 345	DNC-40-250-PPV-A
		320	163 360	DNC-40-320-PPV	163 346	DNC-40-320-PPV-A
		400	163 361	DNC-40-400-PPV	163 347	DNC-40-400-PPV-A
		500	163 362	DNC-40-500-PPV	163 348	DNC-40-500-PPV-A
	50	25	163 383	DNC-50-25-PPV	163 369	DNC-50-25-PPV-A
		40	163 384	DNC-50-40-PPV	163 370	DNC-50-40-PPV-A
		50	163 385	DNC-50-50-PPV	163 371	DNC-50-50-PPV-A
		80	163 386	DNC-50-80-PPV	163 372	DNC-50-80-PPV-A
		100	163 387	DNC-50-100-PPV	163 373	DNC-50-100-PPV-A
		125	163 388	DNC-50-125-PPV	163 374	DNC-50-125-PPV-A
		160	163 389	DNC-50-160-PPV	163 375	DNC-50-160-PPV-A
		200	163 390	DNC-50-200-PPV	163 376	DNC-50-200-PPV-A
		250	163 391	DNC-50-250-PPV	163 377	DNC-50-250-PPV-A
		320	163 392	DNC-50-320-PPV	163 378	DNC-50-320-PPV-A
		400	163 393	DNC-50-400-PPV	163 379	DNC-50-400-PPV-A
		500	163 394	DNC-50-500-PPV	163 380	DNC-50-500-PPV-A
63	25	163 415	DNC-63-25-PPV	163 401	DNC-63-25-PPV-A	
	40	163 416	DNC-63-40-PPV	163 402	DNC-63-40-PPV-A	
	50	163 417	DNC-63-50-PPV	163 403	DNC-63-50-PPV-A	
	80	163 418	DNC-63-80-PPV	163 404	DNC-63-80-PPV-A	
	100	163 419	DNC-63-100-PPV	163 405	DNC-63-100-PPV-A	
	125	163 420	DNC-63-125-PPV	163 406	DNC-63-125-PPV-A	
	160	163 421	DNC-63-160-PPV	163 407	DNC-63-160-PPV-A	
	200	163 422	DNC-63-200-PPV	163 408	DNC-63-200-PPV-A	
	250	163 423	DNC-63-250-PPV	163 409	DNC-63-250-PPV-A	
	320	163 424	DNC-63-320-PPV	163 410	DNC-63-320-PPV-A	
	400	163 425	DNC-63-400-PPV	163 411	DNC-63-400-PPV-A	
	500	163 426	DNC-63-500-PPV	163 412	DNC-63-500-PPV-A	

1) Гайка на штоке входит в состав поставки.

 Базовая программа

# Стандартные цилиндры DNC, ISO 15552 (ISO 6431 и VDMA 24 562)

FESTO

Технические характеристики

Данные для заказа – Базовая версия						
Тип	Поршень∅ [мм]	Ход [мм]	Без опроса положений		С опросом положений	
			Номер заказа	CRC <sup>1)</sup>	Номер заказа	CRC <sup>1)</sup>
	80	25	163 447	DNC-80-25-PPV	163 433	DNC-80-25-PPV-A
		40	163 448	DNC-80-40-PPV	163 434	DNC-80-40-PPV-A
		50	163 449	DNC-80-50-PPV	163 435	DNC-80-50-PPV-A
		80	163 450	DNC-80-80-PPV	163 436	DNC-80-80-PPV-A
		100	163 451	DNC-80-100-PPV	163 437	DNC-80-100-PPV-A
		125	163 452	DNC-80-125-PPV	163 438	DNC-80-125-PPV-A
		160	163 453	DNC-80-160-PPV	163 439	DNC-80-160-PPV-A
		200	163 454	DNC-80-200-PPV	163 440	DNC-80-200-PPV-A
		250	163 455	DNC-80-250-PPV	163 441	DNC-80-250-PPV-A
		320	163 456	DNC-80-320-PPV	163 442	DNC-80-320-PPV-A
		400	163 457	DNC-80-400-PPV	163 443	DNC-80-400-PPV-A
		500	163 458	DNC-80-500-PPV	163 444	DNC-80-500-PPV-A
	100	25	163 479	DNC-100-25-PPV	163 465	DNC-100-25-PPV-A
		40	163 480	DNC-100-40-PPV	163 466	DNC-100-40-PPV-A
		50	163 481	DNC-100-50-PPV	163 467	DNC-100-50-PPV-A
		80	163 482	DNC-100-80-PPV	163 468	DNC-100-80-PPV-A
		100	163 483	DNC-100-100-PPV	163 469	DNC-100-100-PPV-A
		125	163 484	DNC-100-125-PPV	163 470	DNC-100-125-PPV-A
		160	163 485	DNC-100-160-PPV	163 471	DNC-100-160-PPV-A
		200	163 486	DNC-100-200-PPV	163 472	DNC-100-200-PPV-A
		250	163 487	DNC-100-250-PPV	163 473	DNC-100-250-PPV-A
		320	163 488	DNC-100-320-PPV	163 474	DNC-100-320-PPV-A
		400	163 489	DNC-100-400-PPV	163 475	DNC-100-400-PPV-A
		500	163 490	DNC-100-500-PPV	163 476	DNC-100-500-PPV-A
	125	25	163 511	DNC-125-25-PPV	163 497	DNC-125-25-PPV-A
		40	163 512	DNC-125-40-PPV	163 498	DNC-125-40-PPV-A
		50	163 513	DNC-125-50-PPV	163 499	DNC-125-50-PPV-A
		80	163 514	DNC-125-80-PPV	163 500	DNC-125-80-PPV-A
		100	163 515	DNC-125-100-PPV	163 501	DNC-125-100-PPV-A
		125	163 516	DNC-125-125-PPV	163 502	DNC-125-125-PPV-A
		160	163 517	DNC-125-160-PPV	163 503	DNC-125-160-PPV-A
		200	163 518	DNC-125-200-PPV	163 504	DNC-125-200-PPV-A
		250	163 519	DNC-125-250-PPV	163 505	DNC-125-250-PPV-A
		320	163 520	DNC-125-320-PPV	163 506	DNC-125-320-PPV-A
		400	163 521	DNC-125-400-PPV	163 507	DNC-125-400-PPV-A
		500	163 522	DNC-125-500-PPV	163 508	DNC-125-500-PPV-A

Данные заказа – Варианты						
Тип	Поршень∅ [мм]	Ход [мм]	Без опроса положений		С опросом положений	
			Номер заказа	CRC <sup>1)</sup>	Номер заказа	CRC <sup>1)</sup>
Переменный ход						
	32	10 ... 2,000	163 318	DNC-32-...-PPV	163 304	DNC-32-...-PPV-A
	40	10 ... 2,000	163 350	DNC-40-...-PPV	163 336	DNC-40-...-PPV-A
	50	10 ... 2,000	163 382	DNC-50-...-PPV	163 368	DNC-50-...-PPV-A
	63	10 ... 2,000	163 414	DNC-63-...-PPV	163 400	DNC-63-...-PPV-A
	80	10 ... 2,000	163 446	DNC-80-...-PPV	163 432	DNC-80-...-PPV-A
	100	10 ... 2,000	163 478	DNC-100-...-PPV	163 464	DNC-100-...-PPV-A
	125	10 ... 2,000	163 510	DNC-125-...-PPV	163 496	DNC-125-...-PPV-A

1) Гайка на штоке входит в состав поставки.

 Базовая программа

Стандартные цилиндры по ISO  
ISO 15552 (ISO 6431 и VDMA 24 562)

1.2

# Стандартные цилиндры DNC, ISO 15552 (ISO 6431 и VDMA 24 562)

Данные для заказа – Модульная продукция

M Обязательные данные				O Дополнительные сведения			
Номер модуля	Функция привода	Поршень $\varnothing$	Ход	Демпфирование	Опрос положений	Защита от проворота	Тип штока
163 302	DNC	32	10 ... 2,000	P PPV	A	Q	S2 S20
163 334							
163 366							
163 398							
163 430							
163 462							
163 494							
<b>Пример заказа</b>							
163 430	DNC	- 80	- 550	- PPV	- A	- Q	- S2

Размер	32	40	50	63	80	100	125	Условия	Код	Код заказа
M Номер модуля	163 302	163 334	163 366	163 398	163 430	163 462	163 494			
Функция	Стандартный цилиндр двустороннего действия по ISO 15552								DNC	DNC
Поршень $\varnothing$ [мм]	32	40	50	63	80	100	125	-...		
Ход [мм]	10 ... 2000								-...	
Демпфирование	Упругие демпфирующие кольца с обеих сторон								1	-P
	Регулируемое демпфирование с обеих сторон								2	-PPV
O Опрос положений	С помощью датчика положения									-A
Защита от проворота	Квадратный шток								3	-Q
Тип штока	Двусторонний шток								4	-S2
	Двусторонний полый шток								5	-S20
Удлиненная наружная резьба [мм]	Шток с удлиненной наружной резьбой								6	-...K2
	1 ... 35	1 ... 70								
Внутренняя резьба	Шток с внутренней резьбой								7	-K3
	(M6)	(M8)	(M10)	(M10)	(M12)	(M12)	(M16)			
Специальная резьба	Шток со специальной резьбой								8	-...K5
	M10	M12	M16	M16	M20	M20	M27			

- |   |   |
|---|---|
| 1 P Нельзя с СТ   | 5 S20 Макс. ход: 850 мм.                      |
| 2 PPV Нельзя с S10, S11                                       | В комбинации с K8: шток удлинен с двух сторон |
| 3 Q Макс. ход: 10 ... 1500 мм                                 | Нельзя с K2, K3, K5, K10, S10, S11, R8.       |
| Нельзя с S20, K7, K10, S10, S11, CT, R8.                      | 6 K2 Нельзя с K3, K10.                        |
| В комбинации с S2: Квадратный шток только в проходной крышке. | 7 K3 С K5: По запросу.                        |
| 4 S2 В комбинации с K2: Удлинение резьбы с двух сторон.       | Нельзя с K7.                                  |
| В комбинации с K3: Внутренняя резьба с двух сторон.           | 8 K5 Нельзя с K10                             |
| В комбинации с K5: Специальная резьба с двух сторон.          |   |
| В комбинации с K8: Шток удлинен только в проходной крышке.    |   |
| Нельзя с S10, S11, S20, K7.                                   |   |

### Шаблон кода заказа

**DNC** -  -  -  -  -  -  -

# Стандартные цилиндры DNC, ISO 15552 (ISO 6431 и VDMA 24 562)

Данные для заказа – Модульная продукция

## Дополнительные сведения

Удли- ненная наруж. резьба	Внут- ренняя резьба	Специ. резьба	Под специ- альный гаечный ключ	Удли- ненный шток	Улуч- шенная дина- мика	Для высоких тем- ператур	Посто- янная скорость	Низкое трение	Специ- альные матери- алы	Защита от корро- зии	Скребок от пыли
...K2	K3	...K5	K7	...K8	K10	S6	S10	S11	CT	R3	R8
-	<input type="checkbox"/> K3	-	-	<input checked="" type="checkbox"/> K8	-	-	-	-	-	-	-

## Таблица заказов

Размер	32	40	50	63	80	100	125	Условия	Код	Код заказа
<input type="checkbox"/> Под специальный гаечный ключ	Шток с внешним 6-гранником							<input type="checkbox"/> 9	-K7	
<input checked="" type="checkbox"/> Удлиненный шток	Удлиненный шток								-...K8	
	[мм] 1 ... 500									
Улучшенная динамика	Шток из анодированного алюминия							-	<input type="checkbox"/> 10	-K10
Для высоких температур	Термостойкие уплотнения для температуры до 150 °C								<input type="checkbox"/> 11	-S6
Постоянная скорость	Малая скорость (равномерное движение на малых скоростях)							-	<input type="checkbox"/> 12	-S10
Низкое трение	Низкое трение								<input type="checkbox"/> 13	-S11
Специальные материалы	Не содержит медь, тефлон, кремний								<input type="checkbox"/> 14	-CT
Защита от коррозии	Высокая защита от коррозии								<input type="checkbox"/> 14	-R3
Скребок от пыли	Защита от пыли, жесткий скребок с хромированным штоком									-R8

- K7** Нельзя с K10, Q, S2  
 **K10** Макс. ход: 1.000 мм.  
 Нельзя с R3, R8  
 **S6** Нельзя с S10, S11, CT, R8

- S10** Макс. ход: 500 мм; больший ход по запросу.  
 Нельзя с S11, CT, R3, R8  
 **S11** Макс. ход: 500 мм; больший ход по запросу.  
 Нельзя с CT, R3, R8  
 **CT, R3** Нельзя с R8

## Шаблон кода заказа

-  -  -  -  -  -  -  -  -  -  -  -  -

## Стандартные цилиндры DNC, ISO 15552 (ISO 6431 и VDMA 24 562)

Данные для заказа

Набор изнашивающихся частей			Номер	Тип	Номер	Тип
	Номер	Тип	заказа		заказа	
Поршень $\varnothing$	Базовая версия				S6 – Термостойкие уплотнения до 150 °C	
32	369 195	DSN-32-...-PPV-(A)		384 214	DSN-32-...-PPV-(A)-S6	
40	369 196	DSN-40-...-PPV-(A)		384 215	DSN-40-...-PPV-(A)-S6	
50	369 197	DSN-50-...-PPV-(A)		384 216	DSN-50-...-PPV-(A)-S6	
63	369 198	DSN-63-...-PPV-(A)		384 217	DSN-63-...-PPV-(A)-S6	
80	369 199	DSN-80-...-PPV-(A)		384 218	DSN-80-...-PPV-(A)-S6	
100	369 200	DSN-100-...-PPV-(A)		384 219	DSN-100-...-PPV-(A)-S6	
125	369 201	DSN-125-...-PPV-(A)		384 220	DSN-125-...-PPV-(A)-S6	



# Стандартный цилиндр DNC-KP с фиксатором штока

FESTO

Технические характеристики

Усилия [Н]							
Поршень∅	32	40	50	63	80	100	125
Теоретическое усилие при 6 барах, выдвигание	483	754	1,178	1,870	3,016	4,712	7,363
S2	415	633	990	1,682	2,721	4,418	6,881
Теоретическое усилие при 6 барах, втягивание	415	633	990	1,682	2,721	4,418	6,881
S2	415	633	990	1,682	2,721	4,418	6,881
Статическое усилие удержания	600	1,000	1,400	2,000	5,000	5,000	7,500

 Примечание

Усилие удержания указано для конкретной нагрузки. Если это значение будет превышено, шток может проскользнуть. Динамические усилия во время работы не должны превышать статическое усилие удержания.

Фиксатор будет иметь люфт, если к штоку прикладываются различные нагрузки.

Работа:

Фиксатор отпустит шток, если на поршне будет достигнуто равновесие сил. Иначе существует риск аварии из-за внезапного перемещения штока. Блокировка подачи

воздуха в обе полости (напр. при использовании 5/3-распределителя) не обеспечивает нужной безопасности.

Энергия удара [Дж]							
Поршень∅	32	40	50	63	80	100	125
Макс. энергия удара в конце хода	0.1	0.2	0.2	0.5	0.9	1.2	5

Допустимая скорость удара:

$$v_{perm.} = \sqrt{\frac{2 \times E_{perm.}}{m_{dead} + m_{load}}}$$

Максимальная допустимая нагрузка:

$$m_{load} = \frac{2 \times E_{perm.}}{v^2} - m_{dead}$$

 Примечание

Показаны максимальные значения, которых можно достичь. На практике значения колеблются в зависимости от эффективной нагрузки.

Следует также принимать в расчет пределы демпфирующих возможностей привода и допустимую энергию удара.



# Стандартный цилиндр DNC-KP с фиксатором штока

FESTO

Технические характеристики

Осевой люфт на штоке [мм]							
Поршень $\varnothing$	32	40	50	63	80	100	125
Макс. осевой люфт зажатого штока	0.25	0.25	0.30	0.30	0.30	0.30	0.30

## Боковое усилие $F_q$ как функция длины хода $l$ в базовой версии

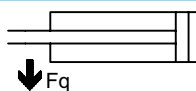
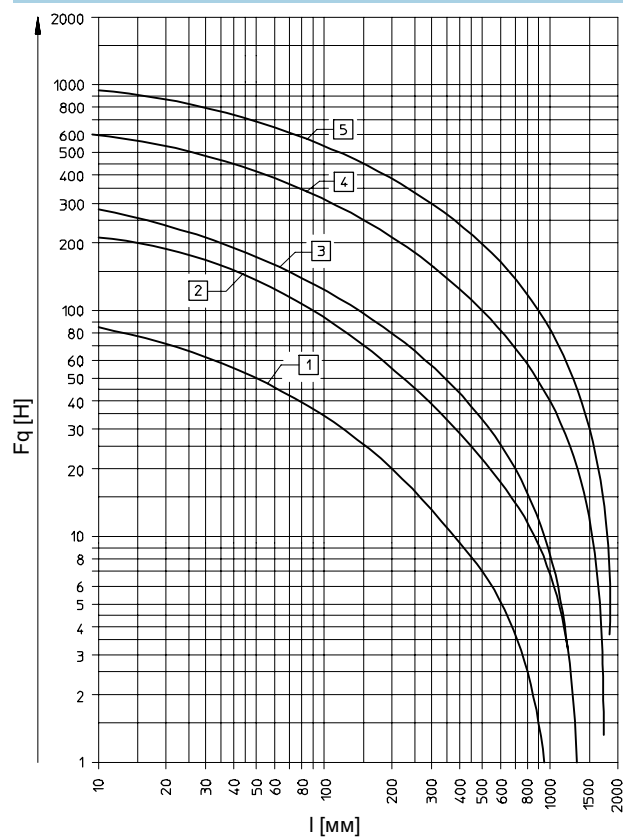

- 1  $\varnothing$  32
- 2  $\varnothing$  40
- 3  $\varnothing$  50, 63
- 4  $\varnothing$  80, 100
- 5  $\varnothing$  125

Стандартные цилиндры по ISO  
ISO 15552 (ISO 6431 и VDMA 24 562)

1.2

# Стандартный цилиндр DNC-KP с фиксатором штока

FESTO

Технические характеристики

Технические данные, вариант Q – Квадратный шток						
Поршень Ø	32	40	50	63	80	100
Макс. момент на штоке [Нм]	0.8	1.1	1.5	1.5	3	3
Макс. угловой люфт [°]	±0.65	±0.6	±0.45	±0.45	±0.45	±0.45

## Макс. допустимый момент на штоке для варианта Q

Графики → см. ниже

Пример для поршня Ø 32 мм

Пример 1:

Длина хода  $l = 150$  мм

Результат: Допустимо

Боковое усилие  $F_q = 9,5$  Н

Плечо  $s = 84$  мм

Пример 2:

Боковое усилие  $F_q = 40$  Н

Результат: Допустимо

Длина хода  $l = 28$  мм

Плечо  $s = 20$  мм

Пример 3:

Длина хода  $l = 150$  мм

Плечо  $s = 20$  мм

$$F_q = \frac{\text{Max. Torque } 800 \text{ Nmm}}{\text{Leverarm } 100 \text{ mm}}$$

$= 8$  Н

Результат: Допустимо

$F_q = 8 \text{ Н} < F_{q \text{ макс.}} = 9,5 \text{ Н}$

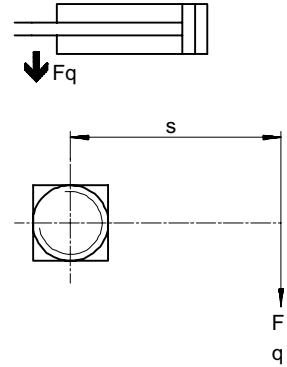

## Боковое усилие $F_q$ как функция длины хода $l$ и плеча $s$ в варианте Q

Поршень Ø 32 [мм]

Макс. момент = 800 Нм

Макс. ход = 300 мм

Поршень Ø 40 [мм]

Макс. момент = 1 100 Нм

Макс. ход = 400 мм

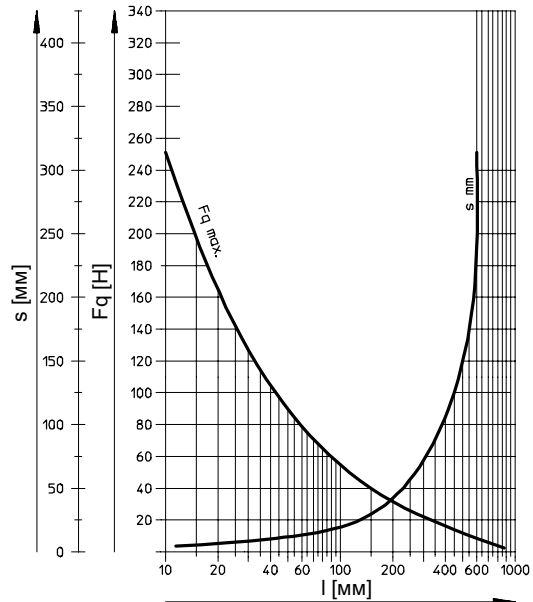
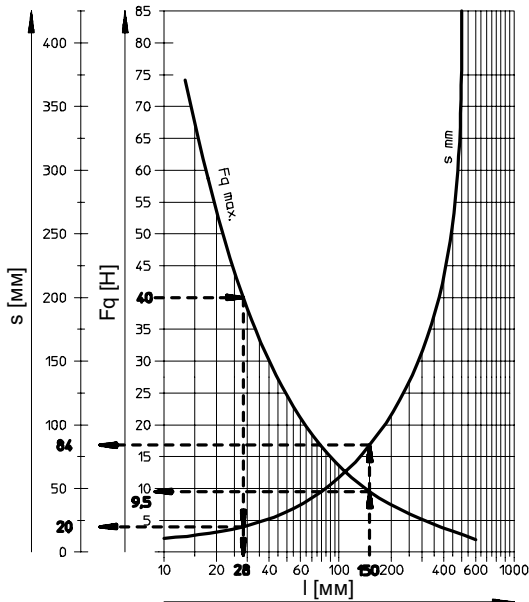

# Стандартный цилиндр DNC-KP с фиксатором штока

FESTO

Технические характеристики

Поршень  $\varnothing$  50, 63 [мм]

Макс. момент = 1 500 Нмм

Макс. ход = 500 мм

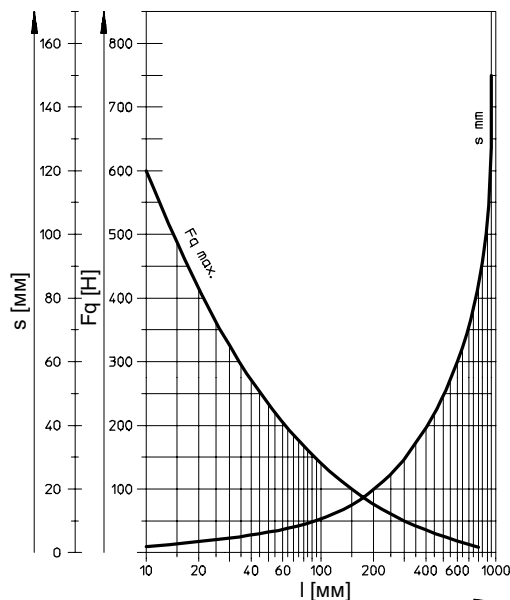

Поршень  $\varnothing$  80, 100 [мм]

Макс. момент = 3 000 Нмм

Макс. ход = 600 мм

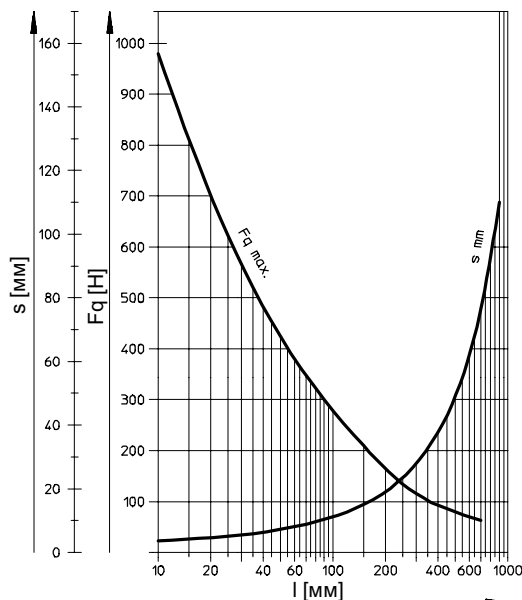

## Материалы

Продольный разрез

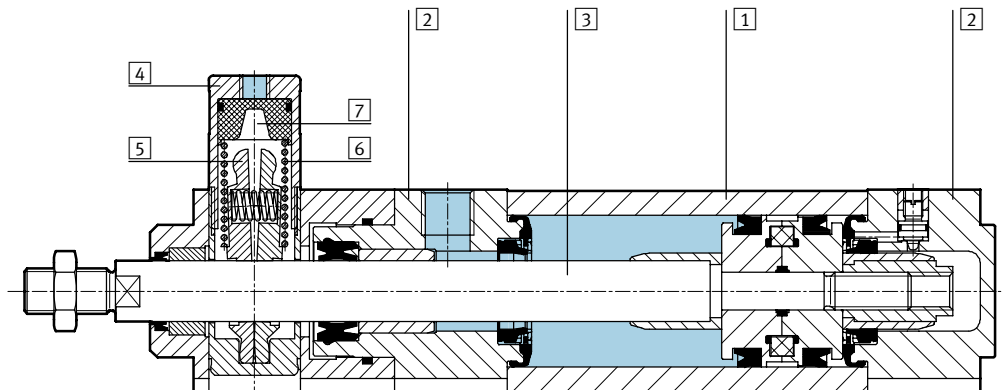

## Стандартный цилиндр

1	Корпус цилиндра	Алюминиевый профиль, анодированный
2	Крышки, передняя и задняя	Алюминиевая отливка
3	Шток	Нержавеющая сталь
4	Корпус	Алюминиевый профиль, анодированный
5	Губки фиксатора	Латунь
6	Пружина	Пружинная сталь
7	Поршень	Полиацетат
-	Уплотнения	Полиуретан, нитриловая резина

Стандартные цилиндры по ISO  
ISO 15552 (ISO 6431 и VDMA 24 562)

1.2

# Стандартный цилиндр DNC-KP с фиксатором штока

FESTO

Технические характеристики

## Размеры – Базовые цилиндры

Загрузка CAD данных → [www.festo.com/en/engineering](http://www.festo.com/en/engineering)

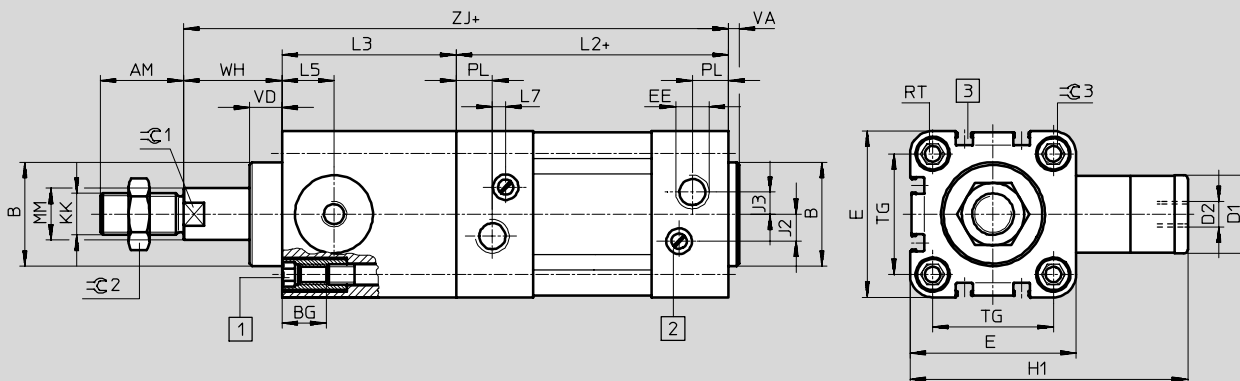

- 1 Винт с внутренней резьбой в головке для монтажных принадлежностей
- 2 Регулировочный винт для настройки демпфирования
- 3 Щель для установки датчиков положения SME/SMT-8 + = плюс ход

∅	AM	B	BG	D1	D2	E	EE	H1	J2	J3	KK	L2	L3
[мм]		∅ d11		∅ f9									
32	22	30	16	20	M5	45	G <sup>1</sup> / <sub>8</sub>	67	6	5.2	M10x1.25	94	45
40	24	35	16	24	G <sup>1</sup> / <sub>8</sub>	54	G <sup>1</sup> / <sub>4</sub>	88	8	6	M12x1.25	105	53
50	32	40	17	30	G <sup>1</sup> / <sub>8</sub>	64	G <sup>1</sup> / <sub>4</sub>	107	10.4	8.5	M16x1.5	106	67
63	32	45	17	38	G <sup>1</sup> / <sub>8</sub>	75	G <sup>3</sup> / <sub>8</sub>	123	12.4	10	M16x1.5	121	76
80	40	45	17	48	G <sup>1</sup> / <sub>8</sub>	93	G <sup>3</sup> / <sub>8</sub>	165.5	12.5	8	M20x1.5	128	95
100	40	55	17	48	G <sup>1</sup> / <sub>8</sub>	110	G <sup>1</sup> / <sub>2</sub>	174	12	10	M20x1.5	138	98
125	54	60	22	65	G <sup>1</sup> / <sub>8</sub>	134	G <sup>1</sup> / <sub>2</sub>	207	13	8	M27x2	160	125

∅	L5	L7	MM	PL	RT	TG	VA	VD	WH	ZJ	ключ 1	ключ ∅2	ключ ∅3
[мм]			∅ f8										
32	14	3.3	12	15.6	M6	32.5	4	11.5	26	165	10	16	6
40	16	3.6	16	14	M6	38	4	11.5	30	188	13	18	6
50	20	5.1	20	14	M8	46.5	4	11	37	210	17	24	8
63	24	6.6	20	17	M8	56.5	4	11	37	234	17	24	8
80	31.5	10.5	25	16.4	M10	72	4	12.5	46	269	22	30	6
100	31	8	25	18.8	M10	89	4	12	51	287	22	30	6
125	42	14	32	18	M12	110	6	27.5	65	350	27	36	8

- Примечание

Размеры для комбинации цилиндр/распределитель даны на странице → 1/1.2-59

Стандартные цилиндры по ISO 15552 (ISO 6431 и VDMA 24 562)

1.2

# Стандартный цилиндр DNC-KP с фиксатором штока

FESTO

Технические характеристики

## Размеры – Варианты

Загрузка CAD данных → [www.festo.com/en/engineering](http://www.festo.com/en/engineering)

Q – Квадратный шток

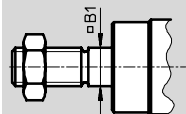

S2 – Двусторонний шток

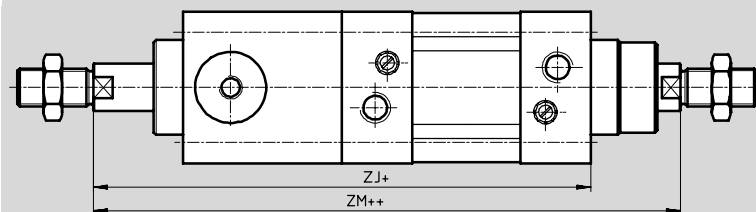

+ = плюс ход  
++ = плюс 2 х ход

Резьба с обеих сторон штока идентична. Встроенный фиксатор устанавливается

только с одной стороны. В комбинации с вариантом Q передний шток квадратный,

второй круглый. Встроенный фиксатор установлен сзади, на круглом штоке.

K2 – Удлиненная внешняя резьба на штоке

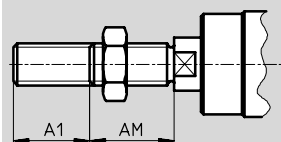

K3 – Внутренняя резьба на штоке

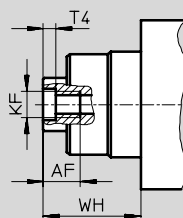

K5 – Специальная резьба на штоке

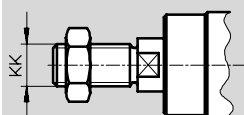

K7 – Шток с внешним 6-гранником

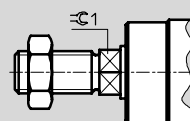

K8 – Удлиненный шток

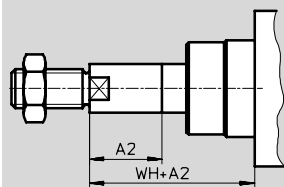

В комбинации с вариантом S2 шток удлиняется со одной стороны проходной крышки. Фиксатор монтируется со

стороны штока, который не удлинен. Если также требуется вариант Q,

удлинение будет сделано только для квадратного штока.

Ø [мм]	A1 макс.	A2 макс.	AF	AM	B1 □	KF	KK		T4	WH	ZJ	ZM	ключ 1
							Резьбовые фланцы	Спец. резьба <sup>1)</sup>					
32	35	500	12	22	10	M6	M10x1.25	M10	2.6	26	165	193	10
40	35	500	12	24	12	M8	M12x1.25	M12	3.3	30	188	220	13
50	70	500	16	32	16	M10	M16x1.5	M16	4.7	37	210	250	17
63	70	500	16	32	16	M10	M16x1.5	M16	4.7	37	234	275	17
80	70	500	20	40	20	M12	M20x1.5	M20	6.1	46	269	317	22
100	70	500	20	40	20	M12	M20x1.5	M20	6.1	51	287	338	22
125	70	500	32	54	–	M16	M27x2	M27	8	65	350	416	27

1) Специальные резьбы могут быть только наружными. В состав поставки не входят гайки для штока.

Стандартные цилиндры по ISO  
ISO 15552 (ISO 6431 и VDMA 24 562)

1.2

# Стандартный цилиндр DNC-KP с фиксатором штока

FESTO

Данные для заказа – Модульная продукция

Стандартные цилиндры по ISO 15552 (ISO 6431 и VDMA 24 562)

1.2

M Обязательные данные					O Дополнительные сведения →		
Номер модуля	Функция привода	Поршень∅	Ход	Демпфирование	Опрос положений	Защита от проворота	Тип штока
163 302	DNC	32	10 ... 2,000	P PPV	A	Q	S2
163 334							
163 366							
163 398							
163 430							
163 462							
163 494							
<b>Пример заказа</b>							
163 430	DNC	- 80	- 550	- PPV	- A	- Q	- S2

Размер	32	40	50	63	80	100	125	Условия	Код	Код заказа	
M Номер модуля	163 302	163 334	163 366	163 398	163 430	163 462	163 494				
Функция привода	Цилиндр двустороннего действия по DIN ISO 6431 и VDMA								DNC	DNC	
Поршень∅ [мм]	32	40	50	63	80	100	125		-...		
Ход [мм]	10 ... 2,000									-...	
Демпфирование	Упругие демпфирующие кольца с обеих сторон									-P	
	Регулируемое демпфирование с обеих сторон									-PPV	
O Опрос положений	С помощью датчика положения									-A	
Защита от проворота	Квадратный шток						-	1		-Q	
↓ Тип штока	Двусторонний шток							2		-S2	

1 Q Макс. ход: 10 ... 1500 мм  
Нельзя с K7.  
В комбинации с S2: Квадратный шток только в проходной крышке.  
В комбинации с KP: Поставляется только с S2.

2 S2 В комбинации с K2: Удлинение резьбы с двух сторон.  
В комбинации с K3: Внутренняя резьба с двух сторон.  
В комбинации с K5: Специальная резьба с двух сторон.  
В комбинации с K8: Шток удлинен только в проходной крышке.  
В комбинации с KP: Фиксатор штока в задней крышке.  
Нельзя с S20, K7.

### Шаблон кода заказа

# Стандартный цилиндр DNC-KP с фиксатором штока

**FESTO**

Данные для заказа – Модульная продукция

 **Дополнительные сведения**

Удлиненная наружная резьба	Внутренняя резьба	Специальная резьба	Под специальный гаечный ключ	Удлиненный шток	Фиксатор штока	Комбинация цилиндр/распределитель
...K2	K3	...K5	K7	...K8	KP	V1 V2 V3 V4 V5 V6
-	- <b>K3</b> -	-	-	- <b>100K8</b> -	- <b>KP</b> -	-

**Таблица заказов**

Размер	32	40	50	63	80	100	125	Условия	Код	Код заказа							
<input checked="" type="checkbox"/> Удлиненная наружная резьба <input type="checkbox"/> [мм]	Шток с наружной резьбой																
	1 ... 35		1 ... 70						3	-...K2							
	Внутренняя резьба																
	Внутренняя резьба на штоке																
	(M6)	(M8)	(M10)	(M10)	(M12)	(M12)	(M16)	4	-K3								
	Специальная резьба																
	Шток со специальной резьбой																
M10							M12	M16	M16	M20	M20	M27		6	-...K5		
Под специальный гаечный ключ																	
Шток с внешним 6-гранником																	
Удлиненный шток																	
[мм]																	
1 ... 500																	
Фиксатор штока																	
Фиксатор на штоке																	
Комбинация цилиндр/распределитель																	
Распределитель с одним магнитом, установлен справа, в исходном положении шток втянут																	
Распределитель с одним магнитом, установлен справа, в исходном положении шток выдвинут																	
Распределитель с двумя магнитами, установлен справа, в исходном положении шток втянут																	
Распределитель с одним магнитом, установлен слева, в исходном положении шток втянут																	
Распределитель с одним магнитом, установлен слева, в исходном положении шток выдвинут																	
Распределитель с двумя магнитами, установлен слева, в исходном положении шток втянут																	

 **K2** Нельзя с K3.

 **K3** С K5: По запросу. Нельзя с K7.

 **KP** Без S2: Положение фиксатора на передней крышке.

 **V...** Мин. ход: 100 мм

**Шаблон кода заказа**

 -  -  -  -  -  -  -  -

# Стандартный цилиндр DNC-KP с фиксатором штока

Данные для заказа

**FESTO**

Набор изнашивающихся частей		
	Номер заказа	Тип
Поршень∅	Базовая версия	
32	369 195	DSN-32-...-PPV-(A)
40	369 196	DSN-40-...-PPV-(A)
50	369 197	DSN-50-...-PPV-(A)
63	369 198	DSN-63-...-PPV-(A)
80	369 199	DSN-80-...-PPV-(A)
100	369 200	DSN-100-...-PPV-(A)
125	369 201	DSN-125-...-PPV-(A)



# Стандартный цилиндр DNC-EL, с фиксацией в конечных положениях

FESTO

Технические данные

Функция

DNC-...-A-...-EL

с опросом положения

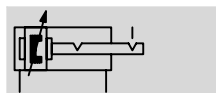
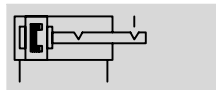

⌀ Диаметр  
32 ... 100 мм

— Ход  
10 ... 2,000 мм



[www.festo.com/en/Spare\\_parts\\_service](http://www.festo.com/en/Spare_parts_service)

Набор изнашивающихся частей

→ 1 / 1.2-22



Соответствует

- ISO 15552
- ISO 6431
- VDMA 24562
- NFE 49003.1
- UNI 10290



DIN



## Основные характеристики

Поршень⌀		32	40	50	63	80	100
Ход [мм]	Базовая версия	10 ... 2000					
Присоединительная резьба	Базовая версия	G <sup>1</sup> / <sub>8</sub>	G <sup>1</sup> / <sub>4</sub>	G <sup>1</sup> / <sub>4</sub>	G <sup>3</sup> / <sub>8</sub>	G <sup>3</sup> / <sub>8</sub>	G <sup>1</sup> / <sub>2</sub>
	EL	M3		M5			
Резьба штока		M10x1,25	M12x1,25	M16x1,5	M16x1,5	M20x1,5	M20x1,5
Конструкция		Поршень					
		Шток					
		Корпус цилиндра					
Фиксация поршня в конечной позиции	ELV	Положение с выдвинутым штоком					
	ELH	Положение с втянутым штоком					
	ELB	Конечные положения					
Демпфирование P		Упругие демпфирующие кольца с двух сторон					
Демпфирование PPV		Регулируемое двустороннее демпфирование					
Длина демпфирования PPV	Базовая версия	20	20	22	22	32	32
	EL	8.2	8.3	7.3	10.8	9.8	11.8
Опрос положений		С магнитом на поршне					
Тип монтажа		С внутренней резьбой					
		Через принадлежности					
Положение при сборке		Любое					



Примечание

- Фиксатор крайних положений может использоваться только в цилиндрах двухстороннего действия с дросселированием выходящего воздуха, чтобы гарантировано полностью освободить фиксатор до начала перемещения.
- Нельзя использовать вместо фиксирующей пальцы винты или подобные предметы, иначе возникает риск неработы из-за чрезмерного углубления винта
- Фиксатор крайних положений следует использовать как устройство для безопасного удержания штока в случае потери давления.
- Фиксатор срабатывает, как только цилиндр механически приводится в крайнее положение из любой начальной позиции.
- Нельзя закрывать выхлопное отверстие.
- Если винт регулируемого демпфирования закручен слишком сильно (более чем на 50%), фиксирующий палец может входить в выемку на штоке неточно, что приведет к преждевременному износу.

Стандартные цилиндры по ISO  
ISO 15552 (ISO 6431 и VDMA 24 562)

1.2

# Стандартный цилиндр DNC-EL, с фиксацией в конечных положениях

FESTO

Технические данные

Условия рабочей и окружающей среды		32	40	50	63	80	100
Поршень∅							
Рабочая среда	Фильтрованный сжатый воздух, с маслом или без масла						
Рабочее давление [бар]	1.5 ... 12						
Мин. давление отпущения [бар]	≤ 1.5						
Окружающая температура <sup>1)</sup> [°C]	-20 ... +80						
Класс защиты от коррозии CRC <sup>2)</sup>	2						

1) Обратите внимание на диапазон работы датчиков

2) Сопротивление коррозии класс 2 по стандарту Festo 940 070

Элементы, требующие умеренной защиты от коррозии. Элементы с декоративным покрытием открытых поверхностей, которые контактируют с окружающей промышленной атмосферой, с охлаждающими или смазывающими жидкостями.

Усилие [Н] и энергия удара [Дж]		32	40	50	63	80	100
Поршень∅							
Теоретическое усилие при 6 барах, выдвигание	Базовая версия	483	754	1,178	1,870	3,016	4,712
Теоретическое усилие при 6 барах, втягивание	Базовая версия	415	633	990	1,682	2,721	4,418
Усилие возврата <sup>1)</sup>	-EL	500		2000		5000	
Макс. энергия удара в конце хода		0.1	0.2	0.2	0.5	0.9	1.2

1) не больше 50% от усилия развиваемого цилиндром

Допустимая скорость удара:

$$v_{perm.} = \sqrt{\frac{2 \times E_{perm.}}{m_{dead} + m_{load}}}$$

Максимальная допустимая нагрузка:

$$m_{load} = \frac{2 \times E_{perm.}}{v^2} - m_{dead}$$

 Примечание

Показаны максимальные значения, которых можно достичь. На практике значения колеблются в зависимости от эффективной

нагрузки. Следует также принимать в расчет пределы демпфирующих возможностей привода и допустимую энергию удара.

Осевой люфт на штоке [мм]		32	40	50	63	80	100
Поршень∅							
Макс. осевой люфт при фиксации		≤ 1.3				≤ 2.1	

# Стандартный цилиндр DNC-EL, с фиксацией в конечных положениях

FESTO

Технические данные

Боковое усилие  $F_q$  как функция длины хода  $l$  (см. DNC базовая версия стр. 1/1.2-21)

Вес [г]						
Поршень $\varnothing$	32	40	50	63	80	100
Вес фиксатора	20		60		180	
Вес фиксирующего пальца	3		14		41	

## Материалы

Продольный разрез

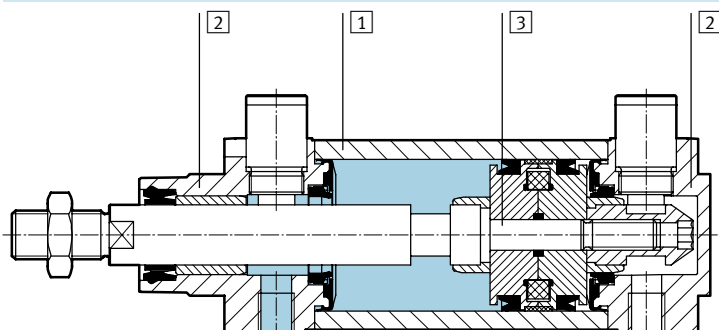

## Цилиндр с фиксатором штока

1	Корпус цилиндра	Алюминиевый профиль, анодированный
2	Передняя и задняя крышки	Алюминиевая отливка
3	Шток	Нержавеющая сталь
-	Уплотнения	Полиуретан, нитриловая резина

Стандартные цилиндры по ISO  
ISO 15552 (ISO 6431 и VDMA 24 562)

1.2

# Стандартный цилиндр DNC-EL, с фиксацией в конечных положениях

Технические данные

## Размеры – Базовые цилиндры

Загрузка CAD данных → [www.festo.com/en/engineering](http://www.festo.com/en/engineering)

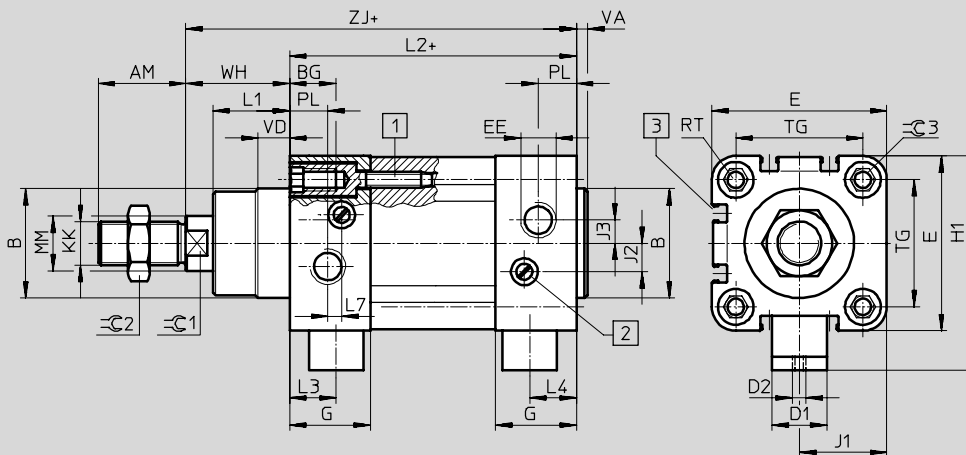

- 1 Винт с внутренней резьбой в головке для монтажных принадлежностей
  - 2 Регулировочный винт для настройки демпфирования
  - 3 Паз для датчика положения
- + = плюс ход

## Размеры – Варианты

Загрузка CAD данных → [www.festo.com/en/engineering](http://www.festo.com/en/engineering)

S2 – Двусторонний шток

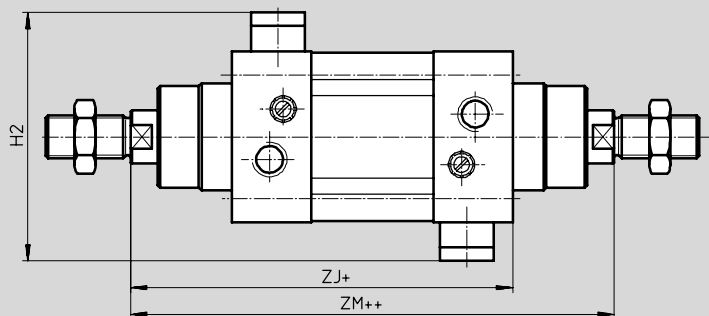

- + = плюс ход
- ++ = плюс 2 длины хода

∅	AM	B	BG	D1	D2	E	EE	G	H1	H2	J1	J2	J3	KK	L1
[мм]		∅ d11		∅ f8											
32	22	30	16	13	M3	45	G <sup>1</sup> / <sub>8</sub>	25.1	57.5	70	22.5	6	5.2	M10x1,25	18
40	24	35	16	13	M3	54	G <sup>1</sup> / <sub>4</sub>	29.6	64	74	27	8	6	M12x1,25	21.5
50	32	40	17	20	M5	64	G <sup>1</sup> / <sub>4</sub>	29.6	78.5	93	32	10.4	8.5	M16x1,5	28
63	32	45	17	20	M5	75	G <sup>3</sup> / <sub>8</sub>	35.6	84.5	93	37.5	12.4	10	M16x1,5	28.5
80	40	45	17	20	M5	93	G <sup>3</sup> / <sub>8</sub>	35.9	104.5	116	46.5	12.5	8	M20x1,5	34.7
100	40	55	17	20	M5	110	G <sup>1</sup> / <sub>2</sub>	38.8	113.5	116	55	12	10	M20x1,5	38.2

∅	L2	L3	L4	L7	MM	PL	RT	TG	VA	VD	WH	ZM	ZJ	ключ ∅C1	ключ 2	ключ ∅C3
[мм]					∅						±2					
32	94	13.8	12	3.3	12	15.6	M6	32.5	4	10	26	148	120	10	16	6
40	105	16.6	16.6	3.6	16	14	M6	38	4	10.5	30	167	135	13	18	6
50	106	17.1	17.1	5.1	20	14	M8	46.5	4	11.5	37	183	143	17	24	8
63	121	16.6	16.6	6.6	20	17	M8	56.5	4	15	37	199	158	17	24	8
80	128	19.9	19.9	10.5	25	16.4	M10	72	4	15.7	46	222	174	22	30	6
100	138	22.8	22.8	8	25	18.8	M10	89	4	19.2	51	240	189	22	30	6

Стандартные цилиндры по ISO 15552 (ISO 6431 и VDMA 24 562)

# Стандартный цилиндр DNC-EL, с фиксацией в конечных положениях

FESTO

Технические данные

## Размеры – Варианты

Загрузка CAD данных → [www.festo.com/en/engineering](http://www.festo.com/en/engineering)

K2 – Удлиненная внешняя резьба на штоке

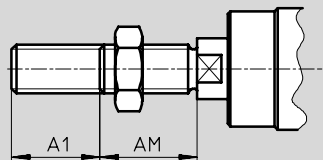

K3 – Внутренняя резьба на штоке

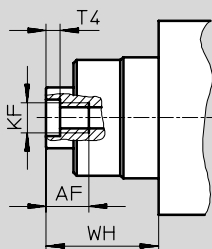

Специальная резьба на штоке

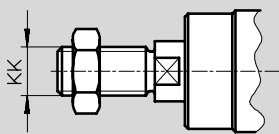

K8 – Удлиненный шток

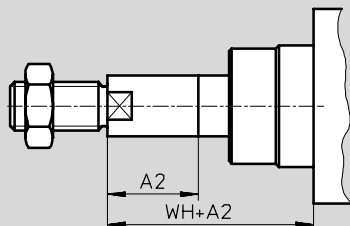

⌀ - Примечание

В комбинации с вариантом S2 шток удлиняется со одной стороны проходной крышки.

Ø [мм]	A1	A2	AF	AM	KF	KK		T4	WH	ключ 1
	макс.	макс.				Основная резьба	Спец резьба <sup>1)</sup>			
32	35	500	12	22	M6	M10x1,25	M10	2.6	26	10
40	35	500	12	24	M8	M12x1,25	M12	3.3	30	13
50	70	500	16	32	M10	M16x1,5	M16	4.7	37	17
63	70	500	16	32	M10	M16x1,5	M16	4.7	37	17
80	70	500	20	40	M12	M20x1,5	M20	6.1	46	22
100	70	500	20	40	M12	M20x1,5	M20	6.1	51	22

1) Специальные резьбы могут быть только наружными. В состав поставки не входит гайка для штока.

# Стандартный цилиндр DNC-EL, с фиксацией в конечных положениях

FESTO

Данные для заказа – Модульная продукция

Стандартные цилиндры по ISO  
ISO 15552 (ISO 6431 и VDMA 24 562)

1.2

M Обязательные данные				O Опции		
Номер модуля	Функция	Поршень $\varnothing$	Ход	Демпфирование	Опрос положений	Тип штока
163 302	DNC	32	10 ... 2000	P PPV	A	S2
163 334		40				
163 366		50				
163 398		63				
163 430		80				
163 462		100				
<b>Пример заказа</b>						
163 430	DNC	- 80	- 550	- PPV	- A	- S2

Таблица заказов											
Размер	32	40	50	63	80	100	Условия	Код		Код заказа	
M Номер модуля	163 302	163 334	163 366	163 398	163 430	163 462					
Функция	Стандартный цилиндр двустороннего действия по DIN ISO 15552 287								<b>DNC</b>		DNC
Поршень $\varnothing$ [мм]	32	40	50	63	80	100		-...			
Ход [мм]	10 ... 2000								-...		
Демпфирование	Упругие демпфирующие кольца с обеих сторон								<b>-P</b>		
	Регулируемое демпфирование с обеих сторон								<b>-PPV</b>		
O Опрос положений	Для датчика положения								<b>-A</b>		
↓ Тип штока	Двусторонний шток							1	<b>-S2</b>		

- 1 **S2** В комбинации с K2: Удлинение резьбы с двух сторон.  
 В комбинации с K3: Внутренняя резьба с двух сторон.  
 В комбинации с K5: Специальная резьба с двух сторон.

Шаблон кода заказа

	DNC	-		-		-		-		-	
--	-----	---	--	---	--	---	--	---	--	---	--

# Стандартный цилиндр DNC-EL, с фиксацией в конечных положениях

FESTO

Данные для заказа – Модульная продукция

→ <input type="checkbox"/> Опции				<input type="checkbox"/> M
Удлиненная наружная резьба	Внутренняя резьба	Специальная резьба	Удлиненный шток	В конечной позиции
...K2	K3	...K5	...K8	ELB ELV ELH
-	- K3	-	- 100K8	-

Таблица заказов												
Размер	32	40	50	63	80	100	Услови я	Код	Код заказа			
<input type="checkbox"/> Удлиненная наружная резьба [мм]	Шток с удлиненной наружной резьбой						<input type="checkbox"/> 2	-...K2				
	1 ... 35	1 ... 70										
	Внутренняя резьба	Внутренняя резьба на штоке								<input type="checkbox"/> 3	-K3	
	(M6)	(M8)	(M10)	(M10)	(M12)	(M12)						
Специальная резьба	Специальная резьба на штоке							-...K5				
M10	M12	M16	M16	M20	M20							
Удлиненный шток [мм]	Удлиненный шток							-...K8				
1 ... 500												
<input type="checkbox"/> M В конечной позиции	Фиксация поршня в обоих конечных позициях						<input type="checkbox"/> 4	ELB				
	Фиксация поршня в конечной позиции, спереди						<input type="checkbox"/> 4	ELV				
	Фиксация поршня в конечной позиции, спереди, зад						<input type="checkbox"/> 4	ELH				

- 2 K2 Нельза с K3.
- 3 K3 С K5: По запросу.
- 4 ELB, ELV, ELH В комбинации с K8 и S2 По запросу.

Стандартные цилиндры по ISO  
ISO 15552 (ISO 6431 и VDMA 24 562)

1.2

Шаблон кода заказа

-  -  -  -  -





# Стандартный цилиндр DNC-V1 ... V6, комбинация цилиндр-распределитель

FESTO

Технические характеристики

Основные характеристики						
Поршень∅	32	40	50	63	80	100
Цилиндр						
Ход [мм]	Базовая версия	100 ... 2,000				
	Q	100 ... 1500	100 ... 1500	100 ... 1500	100 ... 1500	
	K10	100 ... 1,000				
	S10	100 ... 500				
	S11	100 ... 500	100 ... 1,000			
	S20	100 ... 850				
Присоединительная резьба	G <sup>1</sup> / <sub>8</sub>	G <sup>1</sup> / <sub>4</sub>	G <sup>1</sup> / <sub>4</sub>	G <sup>3</sup> / <sub>8</sub>	G <sup>3</sup> / <sub>8</sub>	G <sup>1</sup> / <sub>2</sub>
Резьба штока	Базовая версия	M10x1.25	M12x1.25	M16x1.5	M16x1.5	M20x1.5
	K3	M6	M8	M10	M10	M12
	K5	M10	M12	M16	M16	M20
Конструкция	Поршень					
	Шток					
	Корпус цилиндра					
Демпфирование P	Упругие демпфирующие кольца с двух сторон					
Демпфирование PPV	Регулируемое двустороннее демпфирование					
Длина демпфирования PPV [мм]	20	20	22	22	32	32
Опрос положений	С помощью датчика положения					
Тип монтажа	Используя внутреннюю резьбу					
	Через принадлежности					
Положение монтажа	Любое					
Распределитель <span style="float: right;">Данные для заказа, распределитель и принадлежности → 1/1.2-62</span>						
Используемый распределитель	с одним магнитом	CPE14-M1BH-5L-1/8		CPE18-M1H-5L-1/4		CPE24-M1H-5L-1/8
	с двумя магнитами	CPE14-M1BH-5J-1/8		CPE18-M1H-5J-1/4		CPE24-M1H-5J-1/8
Присоединительная резьба	G <sup>1</sup> / <sub>8</sub>	G <sup>1</sup> / <sub>8</sub>	G <sup>1</sup> / <sub>4</sub>	G <sup>1</sup> / <sub>4</sub>	G <sup>3</sup> / <sub>8</sub>	G <sup>3</sup> / <sub>8</sub>
Конструкция	С цилиндрическим золотником					
Тип монтажа	С монтажным набором					
Рабочее напряжение В DC	24 +10/-15%					
Потребление энергии [Вт]	1		1.5			
Режим включения	100%					
Степень защиты с разъемом	IP65					

Условия работы						
Поршень∅	32	40	50	63	80	100
Рабочая среда	Фильтрованный сжатый воздух, с маслом или без масла					
Рабочее давление [бар]	3 ... 8	3 ... 8	2.5 ... 10	2.5 ... 10	2.5 ... 10	2.5 ... 10

Окружающие условия	
Стандартный цилиндр	
Окружающая температура <sup>1)</sup> [°C]	0 ... +50
Класс защиты от коррозии CRC <sup>2)</sup>	2

1) Обратите внимание на диапазон работы датчиков

2) Сопротивление коррозии класс 2 по стандарту Festo 940 070

Элементы, требующие умеренной защиты от коррозии. Элементы с декоративным покрытием открытых поверхностей, которые контактируют с окружающей промышленной атмосферой, с охлаждающими или смазывающими жидкостями.

Стандартные цилиндры по ISO  
ISO 15552 (ISO 6431 и VDMA 24 562)

1.2

# Стандартный цилиндр DNC-V1 ... V6, комбинация цилиндр-распределитель

FESTO

Технические характеристики

Усилие [Н] и энергия удара [Дж]						
Поршень $\varnothing$	32	40	50	63	80	100
Теоретическое усилие при 6 барах, выдвигание	483	754	1,178	1,870	3,016	4,712
	S2/S20	415	633	990	1,682	2,721
Теоретическое усилие при 6 барах, втягивание	415	633	990	1,682	2,721	4,418
	S2/S20	415	633	990	1,682	2,721
Макс. энергия удара в конце хода <sup>1)</sup>	0.1	0.2	0.2	0.5	0.9	1.2

1) Допустимая энергия удара примерно на 10% ниже для вариантов K10 и S20.

Допустимая скорость удара:

$$v_{perm.} = \sqrt{\frac{2 \times E_{perm.}}{m_{dead} + m_{load}}}$$

Максимальная допустимая нагрузка:

$$m_{load} = \frac{2 \times E_{perm.}}{v^2} - m_{dead}$$

 Примечание

Показаны максимальные значения, которых можно достичь. На практике значения колеблются в зависимости от эффективной нагрузки.

Следует также принимать в расчет пределы демпфирующих возможностей привода и допустимую энергию удара.

## Боковое усилие Fq как функция длины хода l в базовой версии

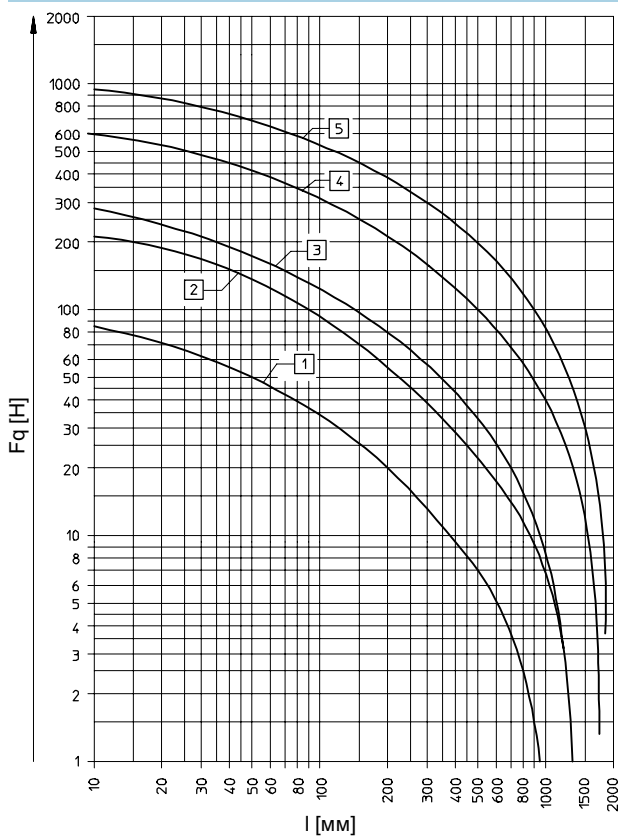

- 1  $\varnothing$  32
- 2  $\varnothing$  40
- 3  $\varnothing$  50, 63
- 4  $\varnothing$  80, 100

# Стандартный цилиндр DNC-V1 ... V6, комбинация цилиндр-распределитель

FESTO

Технические характеристики

Технические данные, вариант Q						
Поршень $\varnothing$	32	40	50	63	80	100
Макс. момент на штоке [Нм]	0.8	1.1	1.5	1.5	3	3
Макс. угловой люфт [°]	$\pm 0.65$	$\pm 0.6$	$\pm 0.45$	$\pm 0.45$	$\pm 0.45$	$\pm 0.45$

## Макс. допустимый момент на штоке для варианта Q

Графики → 1 / 1.2-12

Пример для поршня  $\varnothing$  32 мм

Пример 1:

Длина хода  $l = 150$  мм

Результат: Допустимо

Боковое усилие  $F_q$

$= 9,5$  Н

Плечо  $s = 84$  мм

Пример 2:

Боковое усилие  $F_q$

$= 40$  Н

Результат: Допустимо

Длина хода  $l = 28$  мм

Плечо  $s = 20$  мм

Пример 3:

Длина хода  $l = 150$  мм

Плечо  $s = 20$  мм

$$F_q = \frac{\text{Max. Torque } 800 \text{ Nmm}}{\text{Leverarm } 100 \text{ mm}}$$

$= 8$  Н

Результат: Допустимо

$F_q = 8 \text{ Н} < F_{q \text{ макс.}} = 9.5 \text{ Н}$

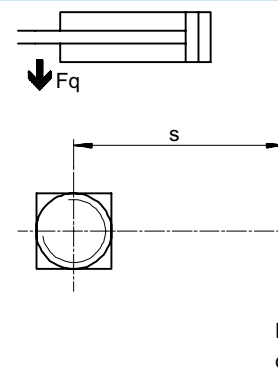

## Материалы

Продольный разрез

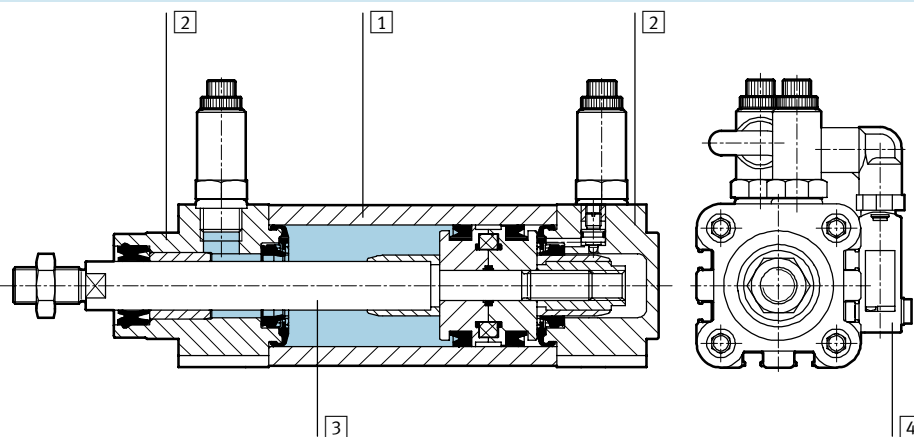

Стандартный цилиндр	Базовая версия	R8	S10	S11	K10
1 Корпус цилиндра	Алюминиевый профиль, анодированный	Алюминиевый профиль, анодированный	Алюминиевый профиль, анодированный	Алюминиевый профиль, анодированный	Алюминиевый профиль, анодированный
2 Крышки, передняя и задняя	Алюминиевая отливка	Алюминиевая отливка	Алюминиевая отливка	Алюминиевая отливка	Алюминиевая отливка
3 Шток	Нержавеющая сталь	Закаленная сталь	Нержавеющая сталь	Нержавеющая сталь	Алюминиевый профиль, анодированный
- Уплотнения цилиндра	Полиуретан, нитриловая резина	Полиуретан, нитриловая резина	Флюороуглеродная резина	Флюороуглеродная резина	Полиуретан, нитриловая резина
4 Корпус распределителя	Алюминиевое литье, полиамид, сталь				
- Уплотнения распределителя	Нитриловая резина				

Стандартные цилиндры по ISO  
ISO 15552 (ISO 6431 и VDMA 24 562)

1.2

# Стандартный цилиндр DNC-V1 ... V6, комбинация цилиндр-распределитель

FESTO

Технические характеристики

## Размеры

Загрузка CAD данных → [www.festo.com/en/engineering](http://www.festo.com/en/engineering)

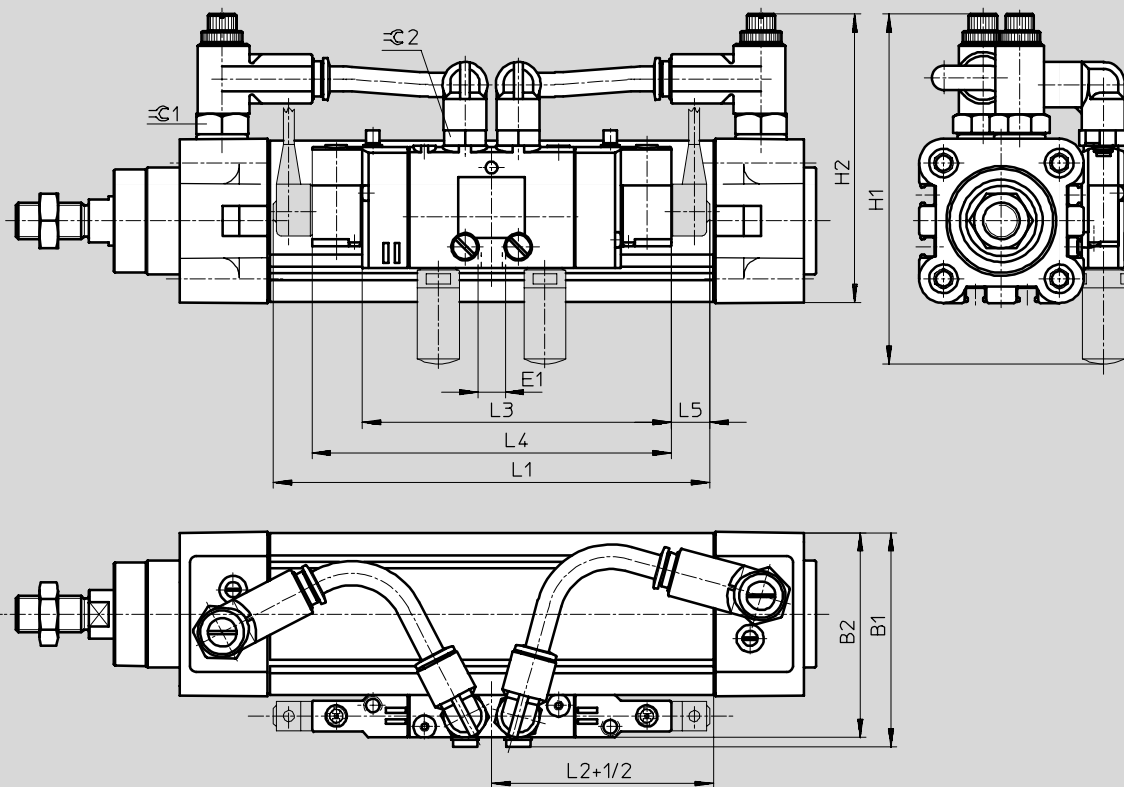

1 Разъем не входит в состав поставки.

+<sup>1</sup>/<sub>2</sub>= плюс половина хода

∅	B1	B2	E1	H1	H2	L1 макс.	L2 ±3	L3	L4	L5	ключ 1	ключ 2
[мм]												
32	62	59	G <sup>1</sup> / <sub>8</sub>	109+5.5	86+5.5	152	22	102	118	13	13	14
40	71	68	G <sup>1</sup> / <sub>8</sub>	114+5.5	94+5.5	152	23	102	118	13	17	14
50	85	82	G <sup>1</sup> / <sub>4</sub>	131+5.5	104+5.5	215	24	138	163	25	17	14
63	96	93	G <sup>1</sup> / <sub>4</sub>	142+5.5	115+5.5	215	25	138	163	25	19	14
80	123	119	G <sup>3</sup> / <sub>8</sub>	194+5.5	133+5.5	242	28	165	165	25	19	17
100	140	136	G <sup>3</sup> / <sub>8</sub>	213+2	158+2	242	30	165	165	25	27	17

-  - Примечание

Другие размеры базового цилиндра и его вариантов см. на странице → 1/1.2-37, с фиксатором штока на странице → 1/1.2-50.

# Стандартный цилиндр DNC-V1 ... V6, комбинация цилиндр-распределитель

FESTO

Данные для заказа – Модульная продукция

M Обязательные данные				O Дополнительные сведения			
Номер модуля	Функция привода	Поршень $\varnothing$	Ход	Демпфирование	Опрос положений	Защита от проворота	Тип штока
163 302	DNC	32	100 ... 2,00	P PPV	A	Q	S2 S20
163 334		40	0				
163 366		50					
163 398		63					
163 430		80					
163 462		100					
<b>Пример заказа</b>							
163 430	DNC	- 80	- 550	- PPV	- A	- Q	- S2

Размер	32	40	50	63	80	100	Условия	Код	Код заказа
M Номер модуля	163 302	163 334	163 366	163 398	163 430	163 462			
Функция привода	Цилиндр двустороннего действия по DIN ISO 6431 и VDMA							DNC	DNC
Поршень $\varnothing$ [мм]	32	40	50	63	80	100		-...	
Ход [мм]	100 ... 2,000							-...	
Демпфирование	Упругие демпфирующие кольца с обеих сторон							-P	
	Регулируемое демпфирование с обеих сторон						1	-PPV	
O Опрос положений	С помощью датчика положения							-A	
Защита от проворота	Квадратный шток						2	-Q	
Тип штока	Двусторонний шток						3	-S2	
	Двусторонний полый шток						4	-S20	

1 PPV Нельзя с S10, S11.

2 Q Макс. ход: 100 ... 1500 мм  
Нельзя с S20, K10, S10, S11, R8, K7.  
В комбинации с S2: Квадратный шток только в проходной крышке.  
В комбинации с KP: Поставляется только с S2.

3 S2 В комбинации с K2: Удлинение резьбы с двух сторон.  
В комбинации с K3: Внутренняя резьба с двух сторон.  
В комбинации с K5: Специальная резьба с двух сторон.  
В комбинации с K8: Шток удлинен только в проходной крышке.  
В комбинации с KP: Фиксатор штока в задней крышке.  
Нельзя с S10, S11, S20, K7.

4 S20 Макс. ход: 850 мм.  
Нельзя с K2, K3, K5, K10, KP, S10, S11, R8.

Шаблон кода заказа

-  -  -  -  -  -

Стандартные цилиндры по ISO  
ISO 15552 (ISO 6431 и VDMA 24 562)

1.2

# Стандартный цилиндр DNC-V1 ... V6, комбинация цилиндр-распределитель

FESTO

Данные для заказа – Модульная продукция

Стандартные цилиндры по ISO  
ISO 15552 (ISO 6431 и VDMA 24 562)

1.2

D Дополнительные сведения									M
Удлинен-ная наружная резьба	Внутрен-няя резьба	Спец. резьба	Под спец. гаечный ключ	Удлинен-ный шток	Улучш. динамика	Фиксатор штока	Малая скорость	Низкое трение	Комбинация цилиндр/распре-делитель
...K2	K3	...K5	K7	...K8	K10	KP	S10	S11	V1 V2 V3 V4 V5 V6
-	-	-	-	100K8	-	-	-	-	V2

Размер	32	40	50	63	80	100	Усло-вия	Код	Код заказа
Удлиненная наружная резьба [мм]	Удлиненная наружная резьба 1 ... 35		1 ... 70				5	-...K2	
Внутренняя резьба	Внутренняя резьба на штоке (M6)   (M8)   (M10)   (M10)   (M12)   (M12)						6	-K3	
Специальная резьба	Шток со специальной резьбой M10   M12   M16   M16   M20   M20						7	-...K5	
Под специальный гаечный ключ	Шток с внешним 6-гранником						8	-K7	
Удлиненный шток [мм]	Удлиненный шток 1 ... 500							-...K8	
Улучшенная динамика	Шток из анодированного алюминия						9	-K10	
Фиксатор штока	Фиксатор на штоке						10	-KP	
Малая скорость	Малая скорость (равномерное движение на малых скоростях)						11	-S10	
Низкое трение	Низкое трение						12	-S11	
Комбинация цилиндр/распределитель	Распределитель с одним магнитом, установлен справа, в исходном положении шток втянут							-V1	
	Распределитель с одним магнитом, установлен справа, в исходном положении шток выдвинут							-V2	
	Распределитель с двумя магнитами, установлен справа, в исходном положении шток втянут							-V3	
	Распределитель с одним магнитом, установлен слева, в исходном положении шток втянут							-V4	
	Распределитель с одним магнитом, установлен слева, в исходном положении шток выдвинут							-V5	
	Распределитель с двумя магнитами, установлен слева, в исходном положении шток втянут							-V6	

- 5 K2 Нельзя с K3, K10.
- 6 K3 С K5: По запросу. Нельзя с K7.
- 7 K5 Нельзя с K10.
- 8 K7 Нельзя с K10.

- 9 K10 Макс. ход: 1.000 мм. Нельзя с KP, R8.
- 10 KP Без S2: Положение фиксатора на передней крышке. Нельзя с S10, S11, R8.
- 11 S10 Макс. ход: 500 мм; больший ход по запросу. Нельзя с S11, R8.
- 12 S11 Макс. ход: 500 мм; больший ход по запросу. Нельзя с R8.

### Шаблон кода заказа

- [ ] - [ ] - [ ] - [ ] - [ ] - [ ] - [ ] - [ ] - [ ] - [ ] - V [ ]

# Стандартный цилиндр DNC-V1 ... V6, комбинация цилиндр-распределитель

FESTO

Принадлежности

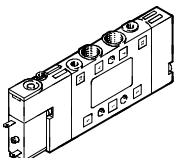
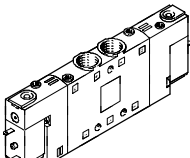
Данные для заказа – Распределитель				Технические данные → Том 2	
	Для Ø [мм]	Присоединительная резьба	Класс защиты	Номер заказа	Тип
<b>С одним магнитом</b>					
	32	G <sup>1</sup> / <sub>8</sub>	IP65	196 941	CPE14-M1BH-5L-1/8
	40				
	50	G <sup>1</sup> / <sub>4</sub>	IP65	163 142	CPE18-M1H-5L-1/4
	63				
	80	G <sup>3</sup> / <sub>8</sub>	IP65	163 166	CPE24-M1H-5L-1/8
100					
<b>С двумя магнитами</b>					
	32	G <sup>1</sup> / <sub>8</sub>	IP65	196 939	CPE14-M1BH-5J-1/8
	40				
	50	G <sup>1</sup> / <sub>4</sub>	IP65	163 143	CPE18-M1H-5J-1/4
	63				
	80	G <sup>3</sup> / <sub>8</sub>	IP65	163 167	CPE24-M1H-5J-1/8
100					

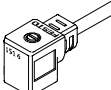
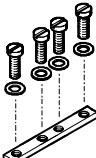
Данные для заказа – Принадлежности распределителя					
	Для распределителя		Номер заказа	Тип	PU <sup>1)</sup>
<b>Цанговые/резьбовые штуцеры QS</b>					Технические данные → Том 3
	CPE14		153 015	QS-1/8-8-I	10
	CPE18		153 018	QS-1/4-10-I	10
	CPE24		153 020	QS-3/8-12-I	10
<b>Штекерная розетка KMYZ/КМЕВ</b>					Технические данные → Том 2
	CPE14	24 В DC, с PVC-кабелем 0,5 м	185 519	KMYZ-4-24-0,5	–
		24 В DC, с PVC-кабелем 2,5 м	185 520	KMYZ-4-24-2,5	–
	CPE18	24 В DC, с PVC-кабелем 2,5 м, светодиод	151 688	KMEB-1-24-2,5-LED	–
	CPE24	24 В DC, с PVC-кабелем 5 м, светодиод	151 689	KMEB-1-24-5-LED	–
		24 В DC, с PVC-кабелем 10 м, светодиод	193 457	KMEB-1-24-10-LED	–
<b>Монтажный набор ZVB</b>					
	CPE14		185 705	ZVB-8-14/18	–
	CPE18				
	CPE24		187 388	ZVB-8-24	–

1) Количество штук в упаковке

 Базовая программа

Стандартные цилиндры по ISO  
ISO 15552 (ISO 6431 и VDMA 24 562)

1.2

# Стандартные цилиндры DNC, ISO 15552 (ISO 6431 и VDMA 24 562)

FESTO

Принадлежности

## Набор адаптеров DPNC

Материал:

Фланец: Отливка из  
алюминиевого сплава

Резьбовые шпильки, гайки:

Гальванизированная сталь

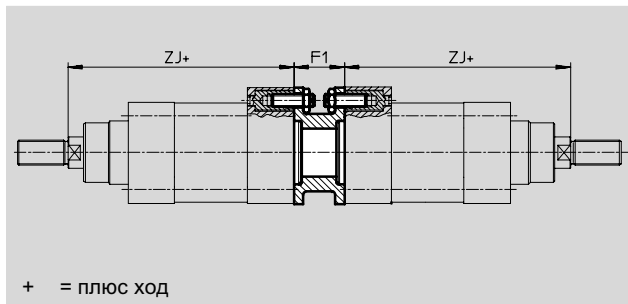
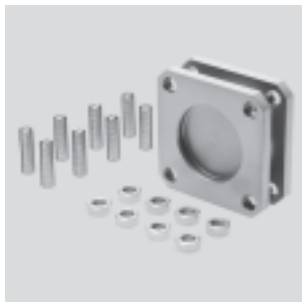

+ = плюс ход

### Размеры и данные для заказа

Для $\varnothing$ [мм]	F1	ZJ		Макс. Общая длина хода [мм]	Вес [г]	Номер заказа	Тип
		Базовые цилиндры	КР				
32	27	120	165	1,000	85	174 418	DPNC-32
40	27	135	188	1,000	115	174 419	DPNC-40
50	32	143	210	1,000	210	174 420	DPNC-50
63	28	158	234	1,000	360	174 421	DPNC-63
80	38	174	269	1,000	620	174 422	DPNC-80
100	38	189	287	1,000	1,190	174 423	DPNC-100
125	48	225	350	1,000	1,600	174 424	DPNC-125

- - Примечание

Максимальная общая длина хода не может быть превышена при комбинировании цилиндров и набора адаптеров.

### Соединение двух цилиндров с одинаковым $\varnothing$ поршня в виде 3- или 4-позиционного цилиндра.

3- или 4-позиционный цилиндр состоит из двух отдельных цилиндров, штоки которых выдвигаются в противополо-

жных направлениях. Это значит, что в зависимости от управления и хода цилиндров можно реализовать до 4 пози-

ций. В каждом случае позиция устанавливается точно. Помните, что если зафиксировать один из штоков, перемещать-

ся будет корпус цилиндра. Подключение воздуха следует делать гибкими шлангами.

#### Чтобы получить 3 позиции

Два цилиндра с одинаковым ходом следует соединить вместе.

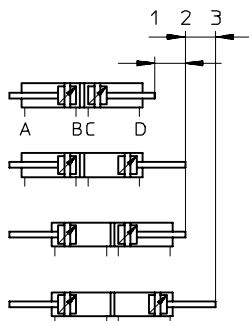

#### Чтобы получить 4 позиции

Два цилиндра с разным ходом следует соединить вместе.

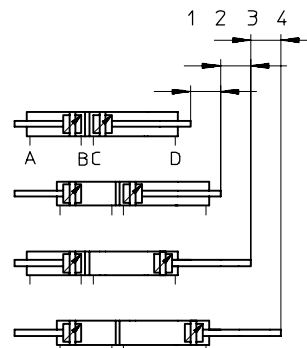



# Стандартные цилиндры DNC, ISO 1555 (ISO 6431 и VDMA 24 562)

FESTO

Принадлежности

## Монтажные лапы HNC/CRHNC

Материал:

HNC: Гальванизированная  
сталь

CRHNC: Нержавеющая сталь  
Не содержит меди и тефлона

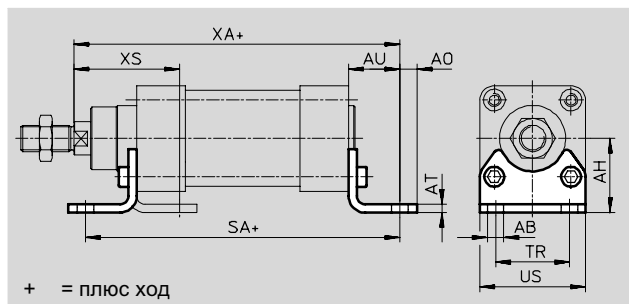

Размеры и данные для заказа													
Для Ø [мм]	AB Ø	AH	AO	AT	AU	SA		TR	US	XA		XS	
						Базо- вые цилин- дры	КР			Базо- вые цилин- дры	КР		
32	7	32	6.5	4	24	142	187	32	45	144	189	45	
40	10	36	9	4	28	161	214	36	54	163	216	53	
50	10	45	9.5	5	32	170	237	45	64	175	242	62	
63	10	50	12.5	5	32	185	261	50	75	190	266	63	
80	12	63	15	6	41	210	305	63	93	215	310	81	
100	14.5	71	17.5	6	41	220	318	75	110	230	328	86	
125	16.5	90	22	8	45	250	375	90	131	270	395	102	

Для Ø [мм]	Базовая версия				Высокая защита от коррозии			
	CRC <sup>1)</sup>	Вес [г]	Номер заказа	Тип	CRC <sup>1)</sup>	Вес [г]	Номер заказа	Тип
32	2	135	174 369	HNC-32	4	135	176 937	CRHNC-32
40	2	180	174 370	HNC-40	4	180	176 938	CRHNC-40
50	2	325	174 371	HNC-50	4	325	176 939	CRHNC-50
63	2	405	174 372	HNC-63	4	405	176 940	CRHNC-63
80	2	820	174 373	HNC-80	4	820	176 941	CRHNC-80
100	2	1,000	174 374	HNC-100	4	1,000	176 942	CRHNC-100
125	2	1,840	174 375	HNC-125	4	1,840	176 943	CRHNC-125

1) Сопротивление коррозии класс 2 по стандарту Festo 940 070

Элементы, требующие умеренной защиты от коррозии. Элементы с декоративным покрытием открытых поверхностей, которые контактируют с окружающей промышленной атмосферой, с охлаждающими или смазывающими жидкостями.

Сопротивление коррозии класс 4 по стандарту Festo 940 070

Элементы, требующие повышенной защиты от коррозии. Могут применяться в агрессивной среде, например в пищевой или химической промышленности. В данных применениях могут потребоваться специальные тесты на стойкость к среде.

# Стандартные цилиндры DNC, ISO 15552 (ISO 6431 и VDMA 24 562)

FESTO

Принадлежности

## Монтажный фланец FNC/CRFNG

Материал:

FNC: Гальванизированная

сталь

CRFNG: Нержавеющая сталь

Не содержит меди и тефлона

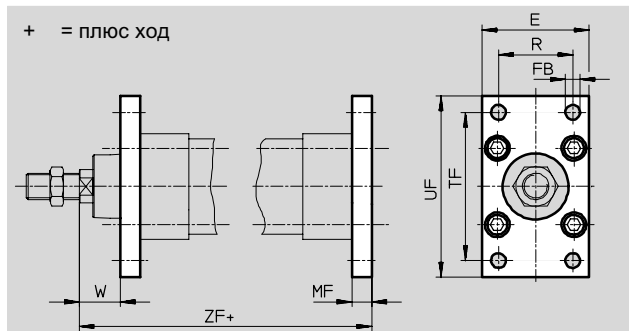

### Размеры и данные для заказа

Для $\varnothing$ [мм]	I	ТС $\varnothing$ H13	MF	R	TF	UF	W	ZF	
								Базовые цилиндры	KP
32	45	7	10	32	64	80	16	130	175
40	54	9	10	36	72	90	20	145	198
50	65	9	12	45	90	110	25	155	222
63	75	9	12	50	100	120	25	170	246
80	93	12	16	63	126	150	30	190	285
100	110	14	16	75	150	175	35	205	303
125	132	16	20	90	180	210	45	245	370

Для $\varnothing$ [мм]	Базовая версия				Высокая защита от коррозии			
	CRC <sup>1)</sup>	Вес [г]	Номер заказа	Тип	CRC <sup>1)</sup>	Вес [г]	Номер заказа	Тип
32	2	240	174 376	FNC-32	4	240	161 846	CRFNG-32
40	2	280	174 377	FNC-40	4	300	161 847	CRFNG-40
50	2	520	174 378	FNC-50	4	550	161 848	CRFNG-50
63	2	690	174 379	FNC-63	4	710	161 849	CRFNG-63
80	2	1,650	174 380	FNC-80	4	1,680	161 850	CRFNG-80
100	2	2,400	174 381	FNC-100	4	2,450	161 851	CRFNG-100
125	2	3,750	174 382	FNC-125	4	3,660	185 363	CRFNG-125

1) Сопротивление коррозии класс 2 по стандарту Festo 940 070

Элементы, требующие умеренной защиты от коррозии. Элементы с декоративным покрытием открытых поверхностей, которые контактируют с окружающей промышленной атмосферой, с охлаждающими или смазывающими жидкостями.

Сопротивление коррозии класс 4 по стандарту Festo 940 070

Элементы, требующие повышенной защиты от коррозии. Могут применяться в агрессивной среде, например в пищевой или химической промышленности. В данных применениях могут потребоваться специальные тесты на стойкость к среде.

Базовая программа

# Стандартные цилиндры DNC, ISO 15552 (ISO 6431 и VDMA 24 562)

FESTO

Принадлежности

## Фланец с цапфой ZNCF/CRZNG

Материал:

ZNCF: Стойкая к коррозии

литая сталь

CRZNG: Отливка из

нержавеющей стали

с электрохимической

полировкой

Не содержит меди и тефлона

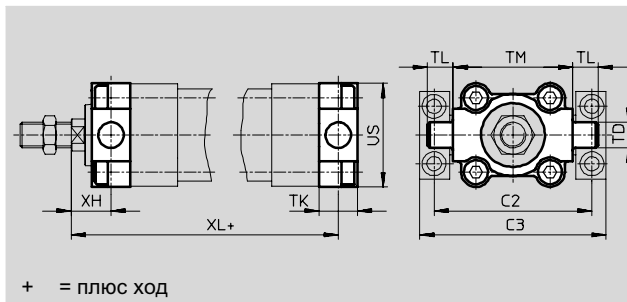

+ = плюс ход

### Размеры и данные для заказа

Для Ø [мм]	C2	C3	TD Ø e9	TK	TL	TM	US	XH	XL	
									Базовые цилиндры	КР
32	71	86	12	16	12	50	45	18	128	173
40	87	105	16	20	16	63	54	20	145	198
50	99	117	16	24	16	75	64	25	155	222
63	116	136	20	24	20	90	75	25	170	246
80	136	156	20	28	20	110	93	32	188	283
100	164	189	25	38	25	132	110	32	208	306
125	192	217	25	50	25	160	131	40	250	375

Для Ø [мм]	Базовая версия				Высокая защита от коррозии			
	CRC <sup>1)</sup>	Вес [г]	Номер заказа	Тип	CRC <sup>1)</sup>	Вес [г]	Номер заказа	Тип
32	2	130	174 411	ZNCF-32	4	150	161 852	CRZNG-32
40	2	240	174 412	ZNCF-40	4	260	161 853	CRZNG-40
50	2	390	174 413	ZNCF-50	4	430	161 854	CRZNG-50
63	2	600	174 414	ZNCF-63	4	640	161 855	CRZNG-63
80	2	1,150	174 415	ZNCF-80	4	1,300	161 856	CRZNG-80
100	2	2,030	174 416	ZNCF-100	4	2,400	161 857	CRZNG-100
125	2	3,490	174 417	ZNCF-125	4	3,600	185 362	CRZNG-125

1) Сопротивление коррозии класс 2 по стандарту Festo 940 070

Элементы, требующие умеренной защиты от коррозии. Элементы с декоративным покрытием открытых поверхностей, которые контактируют с окружающей промышленной атмосферой, с охлаждающими или смазывающими жидкостями.

Сопротивление коррозии класс 4 по стандарту Festo 940 070

Элементы, требующие повышенной защиты от коррозии. Могут применяться в агрессивной среде, например в пищевой или химической промышленности. В данных применениях могут потребоваться специальные тесты на стойкость к среде.

Стандартные цилиндры по ISO  
ISO 15552 (ISO 6431 и VDMA 24 562)

1.2

# Стандартные цилиндры DNC, ISO 15552 (ISO 6431 и VDMA 24 562)

FESTO

Принадлежности

## Комплект поворотной цапфы ZNCM для базового цилиндра DNC

Монтажный набор можно установить в любом месте на корпусе цилиндра.

Материал:  
Закаленная сталь

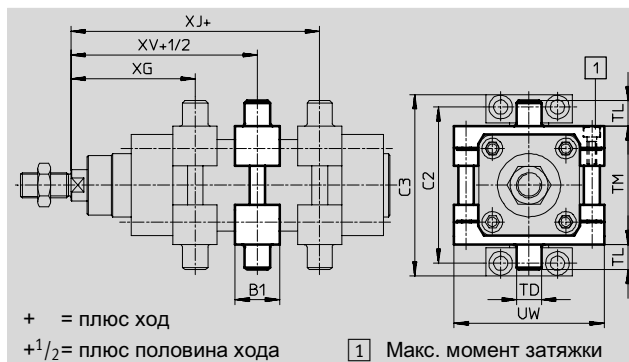

## для DNC-KP

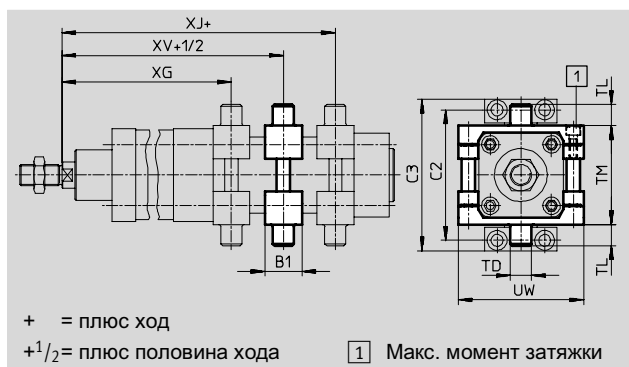

### Размеры и данные для заказа

Для Ø [мм]	B1	C2	C3	TD Ø e9	TL	TM	UW	XG	
								Базовые цилиндры	KP
32	30	71	86	12	12	50	65	66.1	111.1
40	32	87	105	16	16	63	75	75.6	128.6
50	34	99	117	16	16	75	95	83.6	150.6
63	41	116	136	20	20	90	105	93.1	169.1
80	44	136	156	20	20	110	130	103.9	198.9
100	48	164	189	25	25	132	145	113.8	211.8
125	50	192	217	25	25	160	175	134.7	259.7

Для Ø [мм]	XJ		XV		Макс. момент затяжки [Нм]	CRC <sup>1)</sup>	Вес [г]	Номер заказа	Тип
	Базовые цилиндры	KP	Базовые цилиндры	KP					
32	79.9	124.9	73	118	4+1	2	210	163 525	ZNCM-32
40	89.4	142.4	82.5	135.5	8+1	2	385	163 526	ZNCM-40
50	96.4	163.4	90	157	8+2	2	595	163 527	ZNCM-50
63	101.9	177.9	97.5	173.5	18+2	2	890	163 528	ZNCM-63
80	116.1	211.1	110	205	28+2	2	1,450	163 529	ZNCM-80
100	126.2	224.2	120	218	28+2	2	2,045	163 530	ZNCM-100
125	155.3	280.3	145	270	40+2	2	2,940	163 531	ZNCM-125

1) Сопrotивление коррозии класс 2 по стандарту Festo 940 070

Элементы, требующие умеренной защиты от коррозии. Элементы с декоративным покрытием открытых поверхностей, которые контактируют с окружающей промышленной атмосферой, с охлаждающими или смазывающими жидкостями.

■ Базовая программа

# Стандартные цилиндры DNC, ISO 15552 (ISO 6431 и VDMA 24 562)

FESTO

Принадлежности

## Опоры цапфы LNZG

Материал:

Опора цапфы:

Анодированный алюминий

Подшипник скольжения:

пластик

Не содержит меди и тефлона

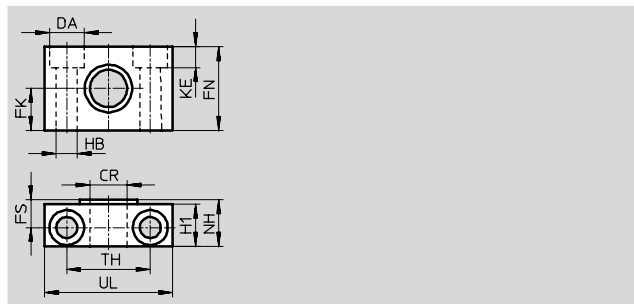

Размеры и данные для заказа															
Для $\varnothing$	CR	DA	FK	FN	FS	H1	HB	KE	NH	TH	UL	CRC <sup>1)</sup>	Вес	Номер заказа	Тип
[мм]	$\varnothing$ D11	H13	$\varnothing$ $\pm 0.1$				$\varnothing$ H13			$\pm 0.2$			[г]		
32	12	11	15	30	10.5	15	6.6	6.8	18	32	46	2	125	32 959	LNZG-32
40, 50	16	15	18	36	12	18	9	9	21	36	55	2	400	32 960	LNZG-40/50
63, 80	20	18	20	40	13	20	11	11	23	42	65	2	480	32 961	LNZG-63/80
100, 125	25	20	25	50	16	24.5	14	13	28.5	50	75	2	960	32 962	LNZG-100/125

1) Сопротивление коррозии класс 2 по стандарту Festo 940 070

Элементы, требующие умеренной защиты от коррозии. Элементы с декоративным покрытием открытых поверхностей, которые контактируют с окружающей промышленной атмосферой, с охлаждающими или смазывающими жидкостями.

## Опоры цапфы CRLNZG

Материал:

Нержавеющая сталь

Не содержит меди и тефлона

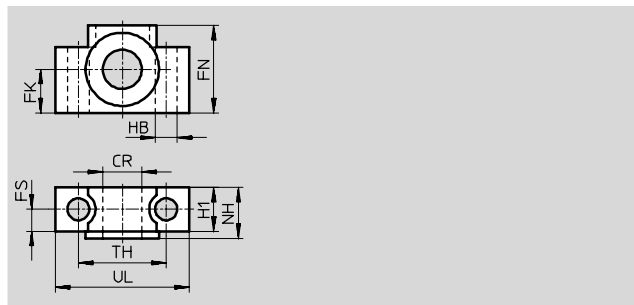
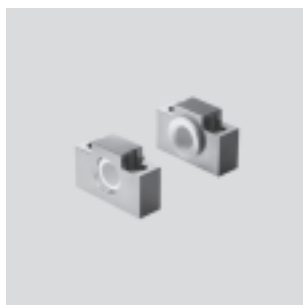

Размеры и данные для заказа															
Для $\varnothing$	CR	FK	FN	FS	H1	HB	NH	TH	UL	CRC <sup>1)</sup>	Вес	Номер заказа	Тип		
[мм]	$\varnothing$ D11	$\varnothing$ $\pm 0.1$				$\varnothing$ H13		$\pm 0.2$			[г]				
32	12	15	30	10.5	15	6.6	18	32	46	4	200	161 874	CRLNZG-32		
40, 50	16	18	36	12	18	9	21	36	55	4	330	161 875	CRLNZG-40/50		
63, 80	20	20	40	13	20	11	23	42	65	4	440	161 876	CRLNZG-63/80		
100, 125	25	25	50	16	24.5	14	28.5	50	75	4	740	161 877	CRLNZG-100		

1) Сопротивление коррозии класс 4 по стандарту Festo 940 070

Элементы, требующие повышенной защиты от коррозии. Могут применяться в агрессивной среде, например в пищевой или химической промышленности. В данных применениях могут потребоваться специальные тесты на стойкость к среде.

# Стандартные цилиндры DNC, ISO 15552 (ISO 6431 и VDMA 24 562)

FESTO

Принадлежности

## Фланец с проушиной SNC

Материал:  
Отливка из алюминиевого сплава

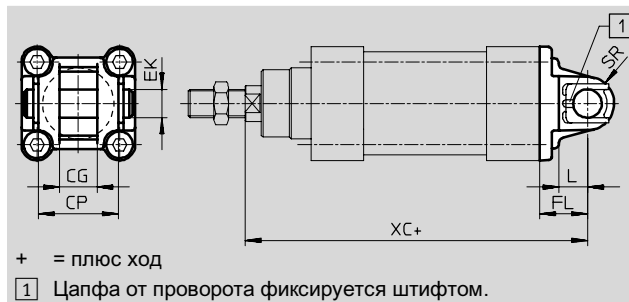

+ = плюс ход

1 Цапфа от проворота фиксируется штифтом.

### Размеры и данные для заказа

Для Ø [мм]	CG H14	CP d12	EK Ø	FL ±0.2	L	SR	XC		CRC <sup>1)</sup>	Вес [г]	Номер заказа	Тип
							Базо- вые цилин- дры	КР				
32	14	34	10	22	13	10	142	187	2	90	174 383	SNC-32
40	16	40	12	25	16	12	160	213	2	120	174 384	SNC-40
50	21	45	16	27	16	16	170	237	2	240	174 385	SNC-50
63	21	51	16	32	21	16	190	266	2	320	174 386	SNC-63
80	25	65	20	36	22	20	210	305	2	625	174 387	SNC-80
100	25	75	20	41	27	20	230	328	2	830	174 388	SNC-100
125	37	97	30	50	30	30	275	400	2	1,785	174 389	SNC-125

1) Сопротивление коррозии класс 2 по стандарту Festo 940 070  
Элементы, требующие умеренной защиты от коррозии. Элементы с декоративным покрытием открытых поверхностей, которые контактируют с окружающей промышленной атмосферой, с охлаждающими или смазывающими жидкостями.

# Стандартные цилиндры DNC, ISO 15552 (ISO 6431 и VDMA 24 562)

FESTO

Принадлежности

## Фланец с проушиной SNCB/SNCB-...-R3

Материал:

SNCB: Отливка из алюминиевого сплава

SNCB-...-R3: Отливка из алюминиевого сплава, защитное покрытие под серебро, сильная антикоррозионная защита

Не содержит меди и тефлона

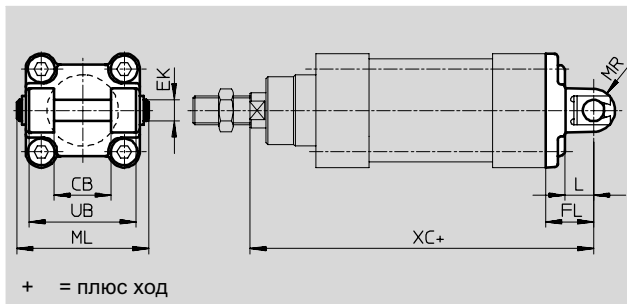

+ = плюс ход

### Размеры и данные для заказа

Для Ø [мм]	CB H14	ЕК Ø e8	FL ±0.2	L	ML	MR	UB h14	XC	
								Базовые цилиндры	КР
32	26	10	22	13	55	10	45	142	187
40	28	12	25	16	63	12	52	160	213
50	32	12	27	16	71	12	60	170	237
63	40	16	32	21	83	16	70	190	266
80	50	16	36	22	103	16	90	210	305
100	60	20	41	27	127	20	110	230	328
125	70	25	50	30	148	25	130	275	400

Для Ø [мм]	Базовая версия				Вариант R3 – Сильная антикоррозионная защита			
	CRC <sup>1)</sup>	Вес [г]	Номер заказа	Тип	CRC <sup>1)</sup>	Вес [г]	Номер заказа	Тип
32	2	100	174 390	SNCB-32	3	100	176 944	SNCB-32-R3
40	2	150	174 391	SNCB-40	3	150	176 945	SNCB-40-R3
50	2	225	174 392	SNCB-50	3	225	176 946	SNCB-50-R3
63	2	365	174 393	SNCB-63	3	365	176 947	SNCB-63-R3
80	2	610	174 394	SNCB-80	3	610	176 948	SNCB-80-R3
100	2	925	174 395	SNCB-100	3	925	176 949	SNCB-100-R3
125	2	1,785	174 396	SNCB-125	3	1,785	176 950	SNCB-125-R3

1) Сопротивление коррозии класс 2 по стандарту Festo 940 070

Элементы, требующие умеренной защиты от коррозии. Элементы с декоративным покрытием открытых поверхностей, которые контактируют с окружающей промышленной атмосферой, с охлаждающими или смазывающими жидкостями.

Сопротивление коррозии класс 3 по стандарту Festo 940 070

Элементы, требующие повышенной защиты от коррозии. Открытые элементы, контактирующие с окружающей промышленной атмосферой или такими средами как растворители и чистящие жидкости, с заданными функциональными требованиями к поверхности

# Стандартные цилиндры DNC, ISO 15552 (ISO 6431 и VDMA 24 562)

FESTO

Принадлежности

## Фланец с проушиной SNCS

Материал:  
Отливка из алюминиевого сплава

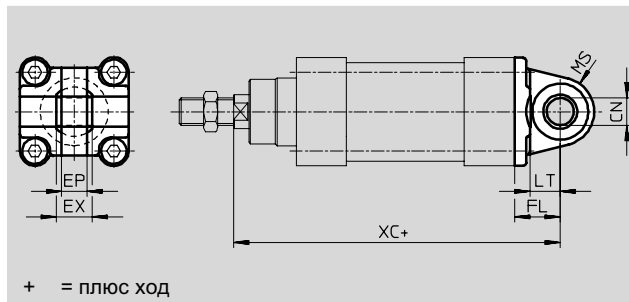
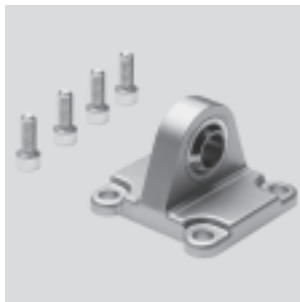

+ = плюс ход

### Размеры и данные для заказа

Для $\varnothing$ [мм]	CN $\varnothing$	EP -0.2	EX	FL $\pm 0.2$	LT	MS	XC		CRC <sup>1)</sup>	Вес [г]	Номер заказа	Тип
							Базо- вые цилин- дры	КР				
32	10	10.5	14	22	13	15	142	187	2	85	174 397	SNCS-32
40	12	12	16	25	16	17	160	213	2	125	174 398	SNCS-40
50	16	15	21	27	18	20	170	237	2	210	174 399	SNCS-50
63	16	15	21	32	21	22	190	266	2	280	174 400	SNCS-63
80	20	18	25	36	22	27	210	305	2	540	174 401	SNCS-80
100	20	18	25	41	27	29	230	328	2	700	174 402	SNCS-100
125	30	25	37	50	30	39	275	400	2	1,410	174 403	SNCS-125

1) Сопrotивление коррозии класс 2 по стандарту Festo 940 070  
Элементы, требующие умеренной защиты от коррозии. Элементы с декоративным покрытием открытых поверхностей, которые контактируют с окружающей промышленной атмосферой, с охлаждающими или смазывающими жидкостями.

## Фланец с проушиной SNCL

Материал:  
Отливка из алюминиевого сплава  
Не содержит меди и тефлона

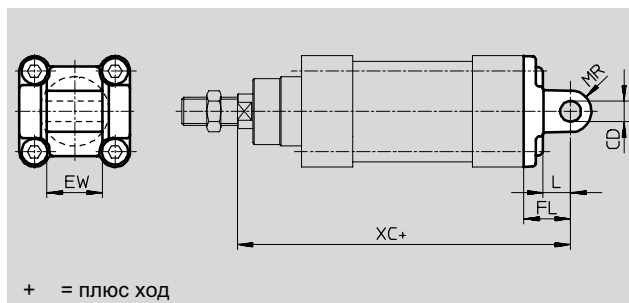
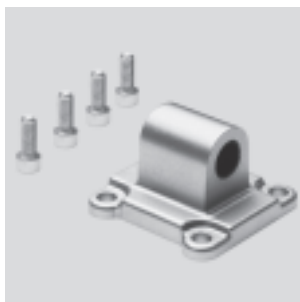

+ = плюс ход

### Размеры и данные для заказа

Для $\varnothing$ [мм]	CD $\varnothing$	EW h14	FL $\pm 0.2$	L	MR	XC		CRC <sup>1)</sup>	Вес [г]	Номер заказа	Тип
						Базовые цилиндры	КР				
32	10	26	22	13	10	142	187	2	75	174 404	SNCL-32
40	12	28	25	16	12	160	213	2	100	174 405	SNCL-40
50	12	32	27	16	12	170	237	2	160	174 406	SNCL-50
63	16	40	32	21	16	190	266	2	250	174 407	SNCL-63
80	16	50	36	22	16	210	305	2	405	174 408	SNCL-80
100	20	60	41	27	20	230	328	2	655	174 409	SNCL-100
125	25	70	50	30	25	275	400	2	1,245	174 410	SNCL-125



1) Сопrotивление коррозии класс 2 по стандарту Festo 940 070  
Элементы, требующие умеренной защиты от коррозии. Элементы с декоративным покрытием открытых поверхностей, которые контактируют с окружающей промышленной атмосферой, с охлаждающими или смазывающими жидкостями.



# Стандартные цилиндры DNC, ISO 15552 (ISO 6431 и VDMA 24 562)

FESTO

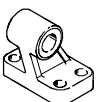
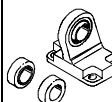
Принадлежности

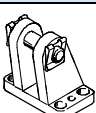
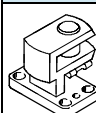
Данные для заказа – Принадлежности для монтажа				Технические характеристики → 1/10.1-2			
Обозначение	Для Ø	Номер заказа	Тип	Обозначение	Для Ø	Номер заказа	Тип
<b>Опорная стойка LNG</b>				<b>Опорная стойка LSN</b>			
	32	33 890	LNG-32		32	5 561	LSN-32
	40	33 891	LNG-40		40	5 562	LSN-40
	50	33 892	LNG-50		50	5 563	LSN-50
	63	33 893	LNG-63		63	5 564	LSN-63
	80	33 894	LNG-80		80	5 565	LSN-80
	100	33 895	LNG-100		100	5 566	LSN-100
	125	33 896	LNG-125		125	6 987	LSN-125
<b>Опорная стойка LSNG</b>				<b>Вварная опорная стойка LSNSG</b>			
	32	31 740	LSNG-32		32	31 747	LSNSG-32
	40	31 741	LSNG-40		40	31 748	LSNSG-40
	50	31 742	LSNG-50		50	31 749	LSNSG-50
	63	31 743	LSNG-63		63	31 750	LSNSG-63
	80	31 744	LSNG-80		80	31 751	LSNSG-80
	100	31 745	LSNG-100		100	31 752	LSNSG-100
	125	31 746	LSNG-125		125	31 753	LSNSG-125
<b>Опорная стойка LBG</b>				<b>Опора поперечная LQG</b>			
	32	31 761	LBG-32		32	31 768	LQG-32
	40	31 762	LBG-40		40	31 769	LQG-40
	50	31 763	LBG-50		50	31 770	LQG-50
	63	31 764	LBG-63		63	31 771	LQG-63
	80	31 765	LBG-80		80	31 772	LQG-80
	100	31 766	LBG-100		100	31 773	LQG-100
	125	31 767	LBG-125		125	31 774	LQG-125

Данные для заказа – Коррозионно-стойкие монтажные элементы			Технические данные → 1/10.1-2	
Обозначение	Для Ø	Номер заказа	Тип	
<b>Опорная стойка CRLNG</b>				
	32		161 840	CRLNG-32
	40		161 841	CRLNG-40
	50		161 842	CRLNG-50
	63		161 843	CRLNG-63
	80		161 844	CRLNG-80
	100		161 845	CRLNG-100
	125		176 951	CRLNG-125

Стандартные цилиндры по ISO  
ISO 15552 (ISO 6431 и VDMA 24 562)

1.2







# Стандартные цилиндры DNC, ISO 15552 (ISO 6431 и VDMA 24 562)



FESTO

Принадлежности

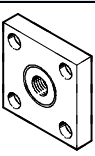
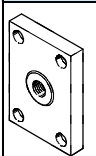
Стандартные цилиндры по ISO  
ISO 15552 (ISO 6431 и VDMA 24 562)

1.2

Данные для заказа – Принадлежности для штока				Технические данные → 1/103-2			
Обозначение	Для Ø	Номер заказа	Тип	Обозначение	Для Ø	Номер заказа	Тип
<b>Шарнирная головка SGS</b>				<b>Вилка SGA</b>			
	32	9 261	SGS-M10x1,25		32	32 954	SGA-M10x1,25
	40	9 262	SGS-M12x1,25		40	10 767	SGA-M12x1,25
	50	9 263	SGS-M16x1,5		50	10 768	SGA-M16x1,5
	63				63		
	80	9 264	SGS-M20x1,5		80	10 769	SGA-M20x1,5
	100				100		
	125	10 774	SGS-M27x2		125	10 770	SGA-M27x2
<b>Вилка SG</b>				<b>Самонастраивающееся гибкое соединение FK</b>			
	32	6 144	SG-M10x1,25		32	6 140	FK-M10x1,25
	40	6 145	SG-M12x1,25		40	6 141	FK-M12x1,25
	50	6 146	SG-M16x1,5		50	6 142	FK-M16x1,5
	63				63		
	80	6 147	SG-M20x1,5		80	6 143	FK-M20x1,5
	100				100		
	125	14 987	SG-M27x2-B		125	10 485	FK-M27x2
<b>Соединительная деталь KSG</b>				<b>Соединительная деталь KSZ</b>			
	32	32 963	KSG-M10x1,25		32	36 125	KSZ-M10x1,25
	40	32 964	KSG-M12x1,25		40	36 126	KSZ-M12x1,25
	50	32 965	KSG-M16x1,5		50	36 127	KSZ-M16x1,5
	63				63		
	80	32 966	KSG-M20x1,5		80	36 128	KSZ-M20x1,5
	100				100		
	125	32 967	KSG-M27x2		125	-	-
<b>Адаптер AD</b>							
	32	157 333	AD-M10x1,25-1/8				
		157 334	AD-M10x1,25-1/4				
	40	160 256	AD-M12x1,25-1/4				
		160 257	AD-M12x1,25-1/8				

Данные для заказа – Принадлежности для штока				Технические данные → 1/103-2			
Обозначение	Для Ø	Номер заказа	Тип	Обозначение	Для Ø	Номер заказа	Тип
<b>Шарнирная головка CRSGS</b>				<b>Вилка CRSG</b>			
	32	195 582	CRSGS-M10x1,25		32	13 569	CRSG-M10x1,25
	40	195 583	CRSGS-M12x1,25		40	13 570	CRSG-M12x1,25
	50	195 584	CRSGS-M16x1,5		50	13 571	CRSG-M16x1,5
	63				63		
	80	195 585	CRSGS-M20x1,5		80	13 572	CRSG-M20x1,5
	100				100		
	125	195 586	CRSGS-M27x2		125	185 361	CRSG-M27x2

 Базовая программа

# Стандартные цилиндры DNC, ISO 15552 (ISO 6431 и VDMA 24 562)

FESTO

Принадлежности

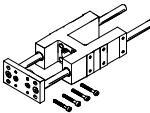
Данные для заказа – Направляющие для стандартных ходов (только шариковые)				Технические данные → 1/10.4-2		
	Ход [мм]	Номер заказа	Тип	Ход [мм]	Номер заказа	Тип
	Для Ø 32 мм			Для Ø 40 мм		
	10 ... 50	34 493	FENG-32-50-KF	10 ... 50	34 499	FENG-40-50-KF
	10 ... 100	34 494	FENG-32-100-KF	10 ... 100	34 500	FENG-40-100-KF
	10 ... 160	34 495	FENG-32-160-KF	10 ... 160	34 501	FENG-40-160-KF
	10 ... 200	34 496	FENG-32-200-KF	10 ... 200	34 502	FENG-40-200-KF
	10 ... 250	150 289	FENG-32-250-KF	10 ... 250	34 503	FENG-40-250-KF
	10 ... 320	34 497	FENG-32-320-KF	10 ... 320	34 504	FENG-40-320-KF
	10 ... 400	150 290	FENG-32-400-KF	10 ... 400	150 291	FENG-40-400-KF
	10 ... 500	34 498	FENG-32-500-KF	10 ... 500	34 505	FENG-40-500-KF
	Для Ø 50 мм			Для Ø 63 мм		
	10 ... 50	34 506	FENG-50-50-KF	10 ... 50	34 513	FENG-63-50-KF
	10 ... 100	34 507	FENG-50-100-KF	10 ... 100	34 514	FENG-63-100-KF
	10 ... 160	34 508	FENG-50-160-KF	10 ... 160	34 515	FENG-63-160-KF
	10 ... 200	34 509	FENG-50-200-KF	10 ... 200	34 516	FENG-63-200-KF
	10 ... 250	34 510	FENG-50-250-KF	10 ... 250	34 517	FENG-63-250-KF
	10 ... 320	34 511	FENG-50-320-KF	10 ... 320	34 518	FENG-63-320-KF
	10 ... 400	150 292	FENG-50-400-KF	10 ... 400	34 519	FENG-63-400-KF
	10 ... 500	34 512	FENG-50-500-KF	10 ... 500	34 520	FENG-63-500-KF
	Для Ø 80 мм			Для Ø 100 мм		
	10 ... 50	34 521	FENG-80-50-KF	10 ... 50	34 529	FENG-100-50-KF
	10 ... 100	34 522	FENG-80-100-KF	10 ... 100	34 530	FENG-100-100-KF
	10 ... 160	34 523	FENG-80-160-KF	10 ... 160	34 531	FENG-100-160-KF
	10 ... 200	34 524	FENG-80-200-KF	10 ... 200	34 532	FENG-100-200-KF
	10 ... 250	34 525	FENG-80-250-KF	10 ... 250	34 533	FENG-100-250-KF
	10 ... 320	34 526	FENG-80-320-KF	10 ... 320	34 534	FENG-100-320-KF
	10 ... 400	34 527	FENG-80-400-KF	10 ... 400	34 535	FENG-100-400-KF
	10 ... 500	34 528	FENG-80-500-KF	10 ... 500	34 536	FENG-100-500-KF

Данные для заказа – Направляющие для переменных ходов				Технические данные → 1/10.4-2		
	Для Ø [мм]	Ход [мм]	С шариковой направляющей Номер заказа Тип	С направляющей скольжения Номер заказа Тип		
	32	10 ... 500	34 487 FENG-32-...-KF	34 481	FENG-32-...	
	40	10 ... 500	34 488 FENG-40-...-KF	34 482	FENG-40-...	
	50	10 ... 500	34 489 FENG-50-...-KF	34 483	FENG-50-...	
	63	10 ... 500	34 490 FENG-63-...-KF	34 484	FENG-63-...	
	80	10 ... 500	34 491 FENG-80-...-KF	34 485	FENG-80-...	
	100	10 ... 500	34 492 FENG-100-...-KF	34 486	FENG-100-...	

Данные для заказа – Монтажный набор для датчика положения SMT-8		Технические данные → 1/10.2-41	
	Для Ø [мм]	Номер заказа	Тип
	32	175 705	SMB-8-FENG-32/40
	40	175 706	SMB-8-FENG-50/63
	50		
	63	175 707	SMB-8-FENG-80/100
	80		
100			

 Базовая программа

Стандартные цилиндры по ISO  
ISO 15552 (ISO 6431 и VDMA 24 562)

1.2

# Стандартные цилиндры DNC, ISO 15552 (ISO 6431 и VDMA 24 562)

FESTO

Принадлежности

Данные для заказа – Датчик положения для Т-образного паза, бесконтактный						Технические данные → 1/102-13			
Монтаж	Электрический выход	Электрическое присоединение			Длина кабеля [м]	Номер заказа	Тип		
		Кабели	Штекер M8	Штекер M12					
<b>НО контакт</b>									
	Вставляется сверху	PNP	3-проводной	–	–	2.5	525 898	SMT-8F-PS-24V-K2,5-0E	
		NPN		–			–	525 909	SMT-8F-NS-24V-K2,5-0E
		–	2-проводной	–	–	2.5	525 908	SMT-8F-ZS-24V-K2,5-0E	
	PNP	–	3-полюсный	–	0.3	525 899	SMT-8F-PS-24V-K0,3-M8D		
						525 910	SMT-8F-NS-24V-K0,3-M8D		
PNP	–	–	3-полюсный	0.3	525 900	SMT-8F-PS-24V-K0,3-M12			
	Вставляется с конца в профиль заподлицо	PNP	3-проводной	–	–	2.5	175 436	SMT-8-PS-K-LED-24-B	
		–		3-полюсный			–	0.3	175 484

Данные для заказа – Датчик положения для Т-образного паза, геркон						Технические данные → 1/102-16		
Монтаж	Электрическое присоединение	Длина кабеля [м]	Номер заказа	Тип				
						Кабели	Штекер M8	
<b>НО контакт</b>								
	Вставляется сверху	3-проводной	–	2.5	525 895	SME-8F-DS-24V-K2,5-0E		
			–	5.0	525 897	SME-8F-DS-24V-K5,0-0E		
	2-проводной	–	2.5	525 907	SME-8F-ZS-24V-K2,5-0E			
		–	3-полюсный	0.3	525 896	SME-8F-DS-24V-K0,3-M8D		
	Вставляется с конца в профиль заподлицо	3-проводной	–	2.5	150 855	SME-8-K-LED-24		
			–	3-полюсный	0.3	150 857	SME-8-S-LED-24	
<b>НЗ контакт</b>								
	Вставляется сверху	3-проводной	–	7.5	525 906	SME-8F-DO-24V-K7,5-0E		

Данные для заказа – Штекерные разъемы						Таблица данных → 1/102-108		
Монтаж	Электрический выход	Присоединение	Длина кабеля [м]	Номер заказа	Тип			
						PNP	NPN	
<b>Прямой разъем</b>								
	Накидная гайка M8	■	■	3-полюсный	2.5	159 420	SIM-M8-3GD-2,5-PU	
		■	■	3-полюсный	5	159 421	SIM-M8-3GD-5-PU	
	Накидная гайка M12	■	■	3-полюсный	2.5	159 428	SIM-M12-3GD-2,5-PU	
		■	■	3-полюсный	5	159 429	SIM-M12-3GD-5-PU	
<b>Угловой штекерный разъем</b>								
	Накидная гайка M8	■	■	3-полюсный	2.5	159 422	SIM-M8-3WD-2,5-PU	
		■	■	3-полюсный	5	159 423	SIM-M8-3WD-5-PU	
	Накидная гайка M12	■	■	3-полюсный	2.5	159 430	SIM-M12-3WD-2,5-PU	
		■	■	3-полюсный	5	159 431	SIM-M12-3WD-5-PU	

Данные для заказа – Заглушка для Т-образного паза				
Монтаж	Длина [м]	Номер заказа	Тип	
	Вставляется сверху	2x 0.5	151 680	ABP-5-S

Базовая программа

# Стандартные цилиндры DNC, ISO 15552 (ISO 6431 и VDMA 24 562)

FESTO

Принадлежности

Данные для заказа – Дроссели с обратным клапаном			Таблица данных → Том 2		
	Присоединение		Материал	Номер заказа	Тип
	Резьба	Для шлангов, калиброванных снаружи			
	G <sup>1/8</sup>	3	Металлические	193 142	GRLA- <sup>1/8</sup> -QS-3-D
		4		193 143	GRLA- <sup>1/8</sup> -QS-4-D
		6		193 144	GRLA- <sup>1/8</sup> -QS-6-D
		8		193 145	GRLA- <sup>1/8</sup> -QS-8-D
	G <sup>1/4</sup>	6		193 146	GRLA- <sup>1/4</sup> -QS-6-D
		8		193 147	GRLA- <sup>1/4</sup> -QS-8-D
		10		193 148	GRLA- <sup>1/4</sup> -QS-10-D
	G <sup>3/8</sup>	6		193 149	GRLA- <sup>3/8</sup> -QS-6-D
		8		193 150	GRLA- <sup>3/8</sup> -QS-8-D
		10		193 151	GRLA- <sup>3/8</sup> -QS-10-D
	G <sup>1/2</sup>	12		193 152	GRLA- <sup>1/2</sup> -QS-12-D

Стандартные цилиндры по ISO  
ISO 15552 (ISO 6431 и VDMA 24 562)

1.2