

Feldbusstecker FBS-SUB-9-GS-2x4POL-B

FESTO

Festo AG & Co. KG

Postfach
D-73726 Esslingen
++49/(0)711/347-0
www.festo.com

1. Teileliste

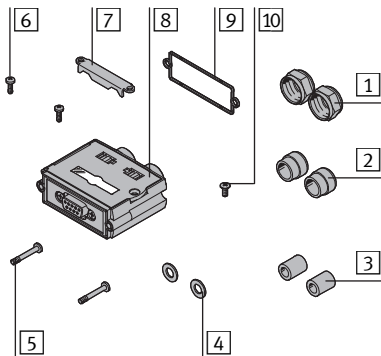

- | | | |
|----|-------------------|------|
| 1 | Überwurfmutter | (2x) |
| 2 | Außendichtring | (2x) |
| 3 | Innendichtring | (2x) |
| 4 | Unterlegscheibe | (2x) |
| 5 | Schraube | (2x) |
| 6 | Schraube | (2x) |
| | selbstschneidend | |
| 7 | Klemmbügel | (1x) |
| 8 | Gehäuse | (1x) |
| | mit Sub-D-Stecker | |
| 9 | Dichtung | (1x) |
| 10 | Schraube | (1x) |
| | selbstschneidend | |

Bestimmungsgemäß dient der Feldbusstecker zum Anschließen von Feldbusknoten mit Schnittstelle CC-LINK.

Zusätzlich lassen sich weitere Feldbusteilnehmer mit dem zweiten Anschluss des Feldbussteckers verbinden.

2. Montage

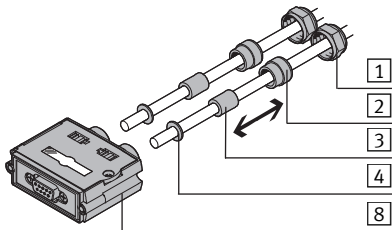

Bei Kabel- \varnothing 5 ... 8 mm:

- Schieben Sie die Bauteile 1...4 auf die Kabel in abgebildeter Reihenfolge.
- Stecken Sie den Innendichtring 3 und den Außendichtring 2 zusammen.

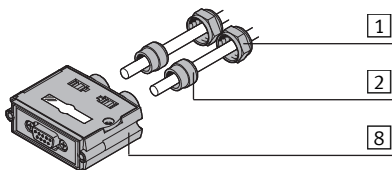

Bei Kabel- \varnothing 7 ... 10 mm:

- Schieben Sie die Bauteile 1 und 2 auf die Kabel in abgebildeter Reihenfolge.

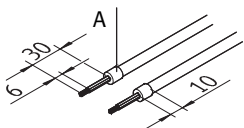

- Isolieren Sie die Kabel ab und legen Sie das Schirmgeflecht (A) an den Kabelmantel zurück.

- Entriegeln Sie alle Klemmen, wie folgt:

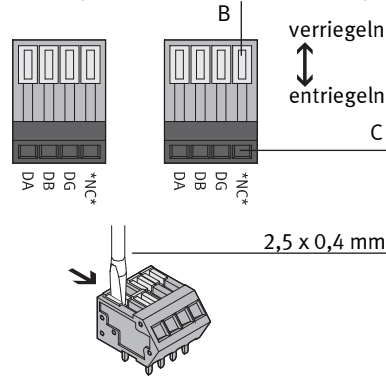

- Schieben Sie alle Entriegelungsschieber (B) nach vorne.
- Führen Sie die Kabel in das Gehäuse 8.
- Stecken Sie die Adern entsprechend der Kontaktbelegung in die Klemmleiste (C) (→ Tabelle).

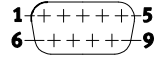

Kontaktbelegung

Klemme	Signal	Pin (Sub-D Stecker)
DA	DA	2
DB	DB	7
DG	DG	3
NC	—	Nicht anschließen (PIN 5)
Klemmbügel	SLD/FG	Gehäuse

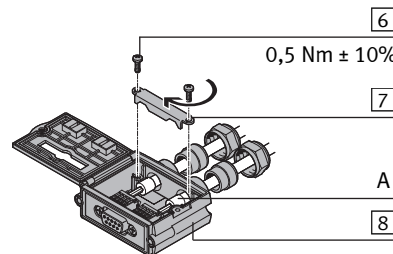

- Klemmen Sie den Kabelschirm an die Kontaktfläche der Leiterplatte mit dem Klemmbügel 7. Beachten Sie, dass das Schirmgeflecht (A) blank unter den Klemmbügel geklemmt wird.

- Drehen Sie die Schrauben 6 wechselseitig fest. Halten Sie das zulässige Anziehdrehmoment ein.
- Prüfen Sie den korrekten Sitz der Adern in der Klemmleiste.
- Verriegeln Sie alle Klemmen. Schieben Sie alle Entriegelungsschieber (B) nach hinten.

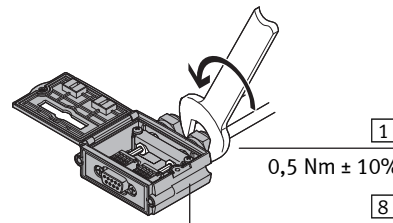

- Drehen Sie die Überwurfmutter 1 fest (≅ 17). Halten Sie das zulässige Anziehdrehmoment ein.

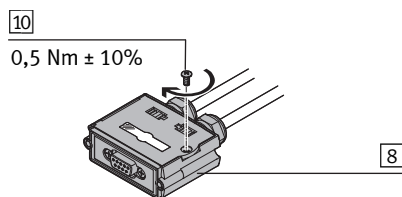

- Klappen Sie den Deckel des Gehäuses 8 zu.
- Drehen Sie die Schraube 10 fest. Halten Sie das zulässige Anziehdrehmoment ein.

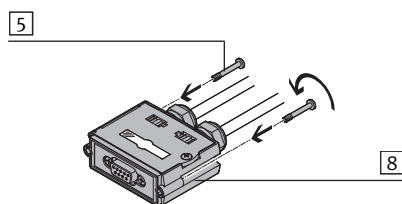

- Stecken Sie die Schrauben 5 bis zum Anschlag in das Gehäuse 8.
- Drehen Sie die Schrauben 5 unter Druck durch das Gehäuse 8, mit einem Schraubendreher.

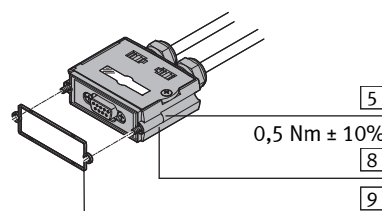

- Platzieren Sie die Dichtung 9 in der Vertiefung des Gehäuses 8.
- Um den Feldbusstecker zu befestigen:
- Halten Sie das zulässige Anziehdrehmoment ein.

Fieldbus plug FBS-SUB-9-GS-2x4POL-B

FESTO

Festo AG & Co. KG

Postfach
D-73726 Esslingen
++49/(0)711/347-0
www.festo.com

1. Parts list

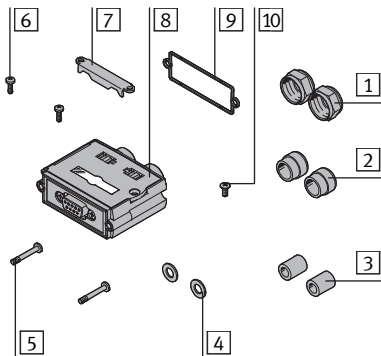

- | | | |
|----|-------------------------|------|
| 1 | Union nut | (2x) |
| 2 | External sealing ring | (2x) |
| 3 | Internal sealing ring | (2x) |
| 4 | Washer | (2x) |
| 5 | Screw | (2x) |
| 6 | Screw, self-tapping | (2x) |
| 7 | Clamp strap | (1x) |
| 8 | Housing with sub-D plug | (1x) |
| 9 | Seal | (1x) |
| 10 | Screw, self-tapping | (1x) |

The fieldbus plug is intended to connect fieldbus nodes to the CC-Link interface.

In addition, other fieldbus participants can be linked with the second connection of the fieldbus plug.

2. Assembly

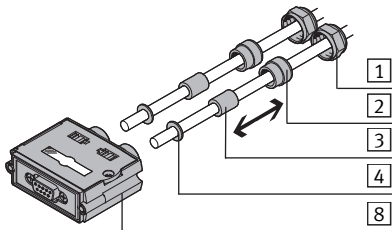

- With cable- \varnothing 5 ... 8 mm:
- Push the components 1 ... 4 onto the cables in the order shown.
 - Push the inner sealing ring 3 and the outer sealing ring 2 together.

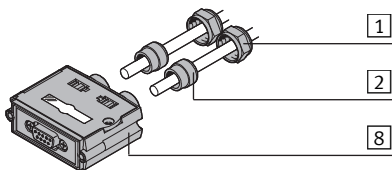

- With cable- \varnothing 7 ... 10 mm:
- Push the components 1 and 2 onto the cables in the order shown.

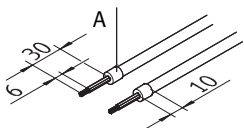

- Remove the insulation from the cables and pull the braided screen (A) back onto the cable sheath.

- Unlock all clamps as follows:

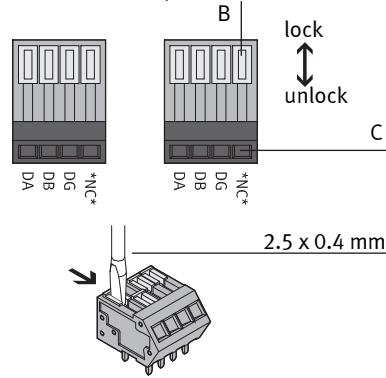

- Push all unlocking slides (B) forward.
- Guide the cables into the housing 8.
- Plug the wires into the terminal strip (C) according to the pin allocation (→ table).

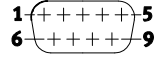

Pin allocation

Terminal	Signal	Pin (Sub-D plugs)
DA	DA	2
DB	DB	7
DG	DG	3
NC	—	Do not connect (PIN 5)
Clamp strap	SLD/FG	Housing

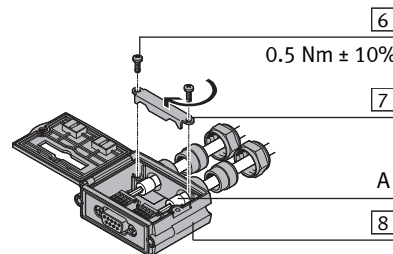

- Clamp the cable screen to the contact surface of the circuit board with the clamp strap 7. Make sure that the braided screen (A) is clamped bare under the clamp strap.

- Alternately tighten the screws 6. Observe the permitted tightening torque.
- Check that the wires are correctly seated in the terminal strip.
- Lock all clamps. Push all unlocking slides (B) to the rear.

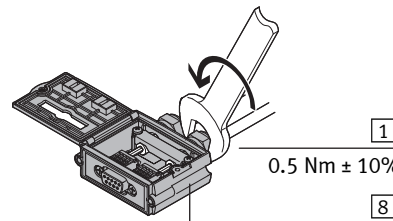

- Tighten the union nut 1 ($\approx \varnothing 17$). Observe the permitted tightening torque.

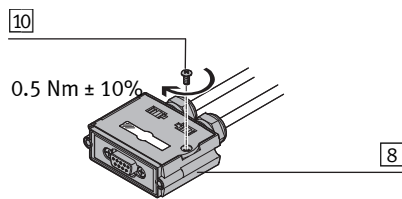

- Close the cover of the housing 8.
- Tighten the screw 10. Observe the permitted tightening torque.

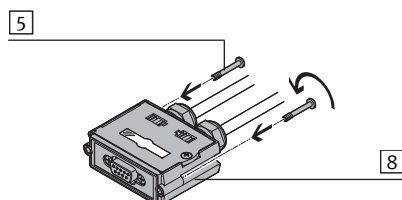

- Insert the screws 5 into the housing 8 until it stops.
- With a screwdriver, screw the screws 5 under pressure through the housing 8.

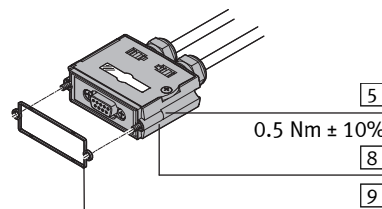

- Place the seal 9 in the recess in the housing 8.
- To fasten the fieldbus plug:
- Observe the permitted tightening torque.