

- Для резьбовых соединений
M5, G^{1/8} ... G^{1/2}
- Для шлангов с внутренней
калибровкой 3 ... 13 мм
- Из алюминия или
полимера
- С уплотнительным
кольцом или вплавленным
уплотнением







Соединения с накидной гайкой СК/СХ

Обзор продукции

FESTO

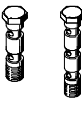
Трубы, шланги, фитинги
Соединения с накидной гайкой

5.5

Форма	Конструкция	Тип	Присоединение D1		Шланг с В.К.	Не содержит меди и тефлона	→ Стр.
			М резьба	Резьба G			
Много-отводный коллектор	Кольцевая деталь с 2 уплотнениями						
		LK Из металла	M5	–	3, 4	–	3 / 5.5-14
				G ¹ / ₈	3, 4, 6		
				G ¹ / ₄	4, 6		
				G ³ / ₈	6		
	LK...-KU Из полимера	–	G ¹ / ₈	4, 6	–	3 / 5.5-14	
				G ¹ / ₄			4, 6
	Кольцевая деталь с 2 уплотнениями						
		TK Из металла	M5	–	3, 4	–	3 / 5.5-15
				G ¹ / ₈	3, 4, 6		
				G ¹ / ₄	4, 6		
				G ³ / ₈	6		
	TK...-KU Из полимера	–	G ¹ / ₈	4, 6	–	3 / 5.5-15	
				G ¹ / ₄			4, 6
	Пустотелый болт с 2 кольцевыми деталями						
		VT...-2 2 кольцевых детали	M5	G ¹ / ₈	3, 4, 6	–	3 / 5.5-16
G ¹ / ₄				4, 6			
G ³ / ₈				6			
VT...-3 3 кольцевых детали				M5	G ¹ / ₈		
	G ¹ / ₄	4, 6					
	G ³ / ₈	6					
Для шлангов с металлической оплеткой PX							
Прямые	Быстроразъемное соединение						
		ACX	–	G ¹ / ₈	4	–	3 / 5.5-17
				G ¹ / ₄	6		
				G ³ / ₈	9		
	Быстроразъемное соединение						
		CX	–	G ¹ / ₈	4, 6	–	3 / 5.5-17
				G ¹ / ₄	4, 6		
G ³ / ₈				9			
Угловые	Угловой штуцер						
		LCX	–	G ¹ / ₈	4	–	3 / 5.5-18
				G ¹ / ₄	6		
				G ³ / ₈	9		
Т-образные	Т-образное соединение						
		TCX	–	G ¹ / ₈	4	–	3 / 5.5-18
				G ¹ / ₄	6		
				G ³ / ₈	9		

Многоотводные коллекторы

Технические данные

FESTO

**Пустотелый болт VT с
кольцевой деталью LK**
(один отвод)

Материалы:
Пустотелый болт:
Гальванизированная сталь
Кольцевая деталь LK:
Цинковая отливка
Кольцевая деталь LK...-KU:
Полимер

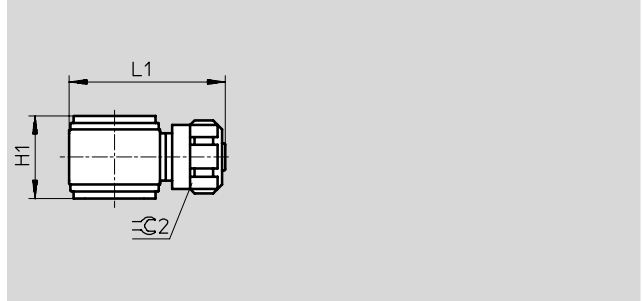

Данные для заказа				Размеры → 3 / 5.5-16		
Пустотелый болт			Кольцевая деталь			
Присоединительная резьба	Число кольцевых деталей	Номер заказа Тип	Присоединительная резьба	Номер заказа Тип	PU*	
Цинковая отливка						
M5	2	206 145 VT-M5-2	для шланга 3 мм	4 475 LK-M5-PK-3 ¹⁾	10	
	3	4 594 VT-M5-3				
G1/8	2	4 593 VT-1/8-2-PK-3	для шланга 3 мм	4 597 LK-1/8-PK-3 ¹⁾	10	
	3	4 595 VT-1/8-3-PK-3				
G1/8	2	206 146 VT-1/8-2	для шланга 4 мм	4 476 LK-1/8-PK-4 ¹⁾	10	
	3	4 596 VT-1/8-3				
G1/8	2	206 146 VT-1/8-2	для шланга 6 мм	4 477 LK-1/8-PK-6 ¹⁾	10	
	3	4 596 VT-1/8-3				
G1/4	2	206 147 VT-1/4-2	для шланга 4 мм	4 478 LK-1/4-PK-4 ¹⁾	10	
	3	2 335 VT-1/4-3				
G1/4	2	206 147 VT-1/4-2	для шланга 6 мм	4 479 LK-1/4-PK-6 ¹⁾	10	
	3	2 335 VT-1/4-3				
G3/8	2	206 148 VT-3/8-2	для шланга 6 мм	4 480 LK-3/8-PK-6 ¹⁾	1	
	3	2 336 VT-3/8-3				
Из полимера						
G1/8	2	206 146 VT-1/8-2	для шланга 4 мм	6 280 LK-1/8-PK-4-KU ²⁾	10	
	3	4 596 VT-1/8-3				
G1/8	2	206 146 VT-1/8-2	для шланга 6 мм	6 281 LK-1/8-PK-6-KU ²⁾	10	
	3	4 596 VT-1/8-3				
G1/4	2	206 147 VT-1/4-2	для шланга 4 мм	6 282 LK-1/4-PK-4-KU ²⁾	10	
	3	2 335 VT-1/4-3				
G1/4	2	206 147 VT-1/4-2	для шланга 6 мм	6 283 LK-1/4-PK-6-KU ²⁾	10	
	3	2 335 VT-1/4-3				

* Количество штук в упаковке

1) с 2 уплотнительными кольцами

2) с сваренным уплотнительным кольцом, диапазон давления 0...10 бар, диапазон температуры -10...+60 °C