

- Для резьбовых соединений
M5, G^{1/8} ... G^{1/2}
- Для шлангов с внутренней
калибровкой 3 ... 13 мм
- Из алюминия или
полимера
- С уплотнительным
кольцом или вплавленным
уплотнением







Соединения с накидной гайкой СК/СХ

Обзор продукции

FESTO

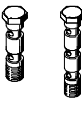
Трубы, шланги, фитинги
Соединения с накидной гайкой

5.5

Форма	Конструкция	Тип	Присоединение D1		Шланг с В.К.	Не содержит меди и тефлона	→ Стр.
			М резьба	Резьба G			
Многоотводный коллектор	Кольцевая деталь с 2 уплотнениями						
		LK Из металла	M5	–	3, 4	–	3 / 5.5-14
				G ¹ / ₈	3, 4, 6		
				G ¹ / ₄	4, 6		
				G ³ / ₈	6		
	LK...-KU Из полимера	–	G ¹ / ₈	4, 6	–	3 / 5.5-14	
				G ¹ / ₄			4, 6
	Кольцевая деталь с 2 уплотнениями						
		TK Из металла	M5	–	3, 4	–	3 / 5.5-15
				G ¹ / ₈	3, 4, 6		
				G ¹ / ₄	4, 6		
				G ³ / ₈	6		
	TK...-KU Из полимера	–	G ¹ / ₈	4, 6	–	3 / 5.5-15	
				G ¹ / ₄			4, 6
Пустотелый болт с 2 кольцевыми деталями							
	VT...-2 2 кольцевых детали	M5	G ¹ / ₈	3, 4, 6	–	3 / 5.5-16	
			G ¹ / ₄	4, 6			
			G ³ / ₈	6			
			VT...-3 3 кольцевых детали	M5			G ¹ / ₈
G ¹ / ₄	4, 6						
G ³ / ₈	6						
Для шлангов с металлической оплеткой PX							
Прямые	Быстроразъемное соединение						
		ACX	–	G ¹ / ₈	4	–	3 / 5.5-17
				G ¹ / ₄	6		
				G ³ / ₈	9		
	Быстроразъемное соединение						
		CX	–	G ¹ / ₈	4, 6	–	3 / 5.5-17
				G ¹ / ₄	4, 6		
G ³ / ₈				9			
Угловые	Угловой штуцер						
		LCX	–	G ¹ / ₈	4	–	3 / 5.5-18
				G ¹ / ₄	6		
				G ³ / ₈	9		
Т-образные	Т-образное соединение						
		TCX	–	G ¹ / ₈	4	–	3 / 5.5-18
				G ¹ / ₄	6		
				G ³ / ₈	9		

Многоотводные коллекторы

Технические данные

FESTO

**Пустотелый болт VT с
кольцевой деталью ТК**
(два отвода)

Материалы:
Пустотелый болт:
Гальванизированная сталь
Кольцевая деталь ТК:
Цинковая отливка
Кольцевая деталь ТК...-KU:
Полимер

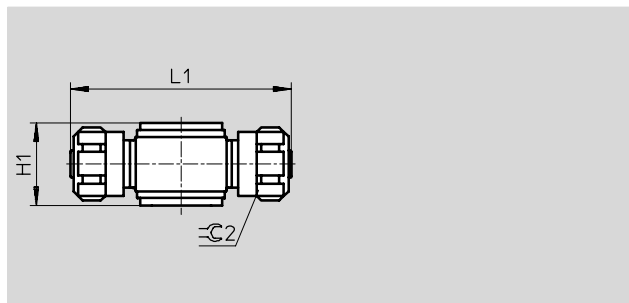

Данные для заказа				Размеры → 3 / 5.5-16			
Пустотелый болт		Кольцевая деталь					
Присоединительная резьба	Число кольцевых деталей	Номер заказа	Тип	Присоединительная резьба	Номер заказа	Тип	PU*
Цинковая отливка							
M5	2	206 145	VT-M5-2	для шланга 3 мм	4 491	TK-M5-ПК-3 ¹⁾	10
	3	4 594	VT-M5-3				
G1/8	2	4 593	VT-1/8-2-ПК-3	для шланга 3 мм	4 598	TK-1/8-ПК-3 ¹⁾	10
	3	4 595	VT-1/8-3-ПК-3				
	2	206 146	VT-1/8-2	для шланга 4 мм	4 492	TK-1/8-ПК-4 ¹⁾	10
	3	4 596	VT-1/8-3				
	2	206 146	VT-1/8-2	для шланга 6 мм	4 493	TK-1/8-ПК-6 ¹⁾	10
	3	4 596	VT-1/8-3				
G1/4	2	206 147	VT-1/4-2	для шланга 4 мм	4 494	TK-1/4-ПК-4 ¹⁾	10
	3	2 335	VT-1/4-3				
	2	206 147	VT-1/4-2	для шланга 6 мм	4 495	TK-1/4-ПК-6 ¹⁾	10
	3	2 335	VT-1/4-3				
G3/8	2	206 148	VT-3/8-2		4 496	TK-3/8-ПК-6 ¹⁾	1
Из полимера							
G1/8	2	206 146	VT-1/8-2	для шланга 4 мм	6 284	TK-1/8-ПК-4-KU ²⁾	10
	3	4 596	VT-1/8-3				
	2	206 146	VT-1/8-2	для шланга 6 мм	6 285	TK-1/8-ПК-6-KU ²⁾	10
	3	4 596	VT-1/8-3				
G1/4	2	206 147	VT-1/4-2	для шланга 4 мм	6 286	TK-1/4-ПК-4-KU ²⁾	10
	3	2 335	VT-1/4-3				
	2	206 147	VT-1/4-2	для шланга 6 мм	6 287	TK-1/4-ПК-6-KU ²⁾	10
	3	2 335	VT-1/4-3				

* Количество штук в упаковке

1) с 2 уплотнительными кольцами

2) с вваренным уплотнительным кольцом, диапазон давления 0...10 бар, диапазон температуры -10...+60 °C

Трубы, шланги, фитинги
Соединения с накидной гайкой

5.5