

FESTO

Festo AG & Co. KG

Rüter Straße 82
73734 Esslingen
Германия
+49 711 347-0
www.festo.com

Крепежный набор SAMH-S-N8

1. Параллельно действующая документация

 Вся доступная документация на изделие → www.festo.com/pk

- Руководство по эксплуатации бесконтактного датчика положения 
- Руководство по эксплуатации привода

2. Безопасность



- Отключите электропитание и подачу сжатого воздуха перед монтажными работами.

→ Примечание

- Перед монтажом проверьте возможность применения крепежного набора на приводе.

Из-за крепежного набора увеличивается монтажная длина бесконтактного датчика положения , и минимальный ход привода изменяется.

- Требуемые для каждого конкретного привода значения минимального хода следует взять с каталожных страниц о крепежном наборе (→ www.festo.com/catalogue).

Крышку  невозможно демонтировать, не повреждая элементы.
Крышка  заказывается отдельно.

3. Использование по назначению

Крепежный набор SAMH-S-N8:

Защищенное от манипуляций, невыпадающее и геометрически замыкающееся крепление согласно Директиве по машинному оборудованию (EN 13849-2:2013-02) для определенных датчиков положения .

4. Дополнительная информация



Разрешенные приводы и бесконтактные датчики положения 

→ www.festo.com/catalogue

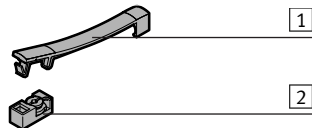
5. Комплект поставки



Крепежный набор
SAMH-S-N8-...-МК:

-  Крышка (1x)
-  Фиксатор (1x)

6. Не входит в комплект поставки:

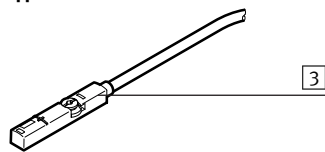

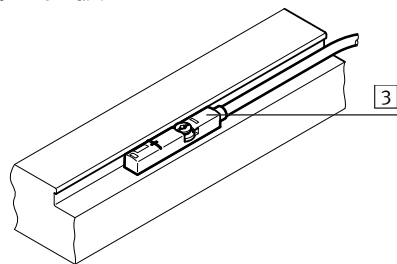

-  Бесконтактный датчик положения (1x)

7. Монтаж



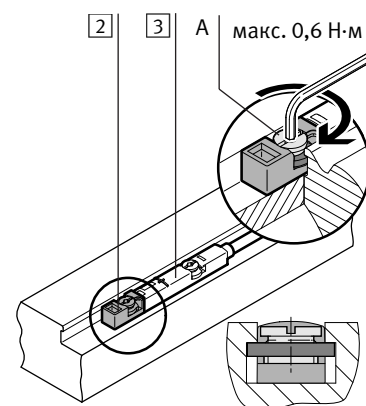



- Установите бесконтактный датчик положения  в паз для датчика (→ Параллельно действующая документация).

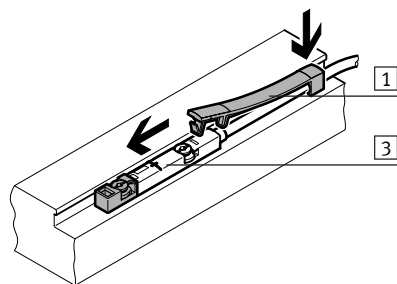



- Поместите фиксатор  заподлицо на бесконтактный датчик положения .
- Затяните винт (A). Соблюдайте момент затяжки.

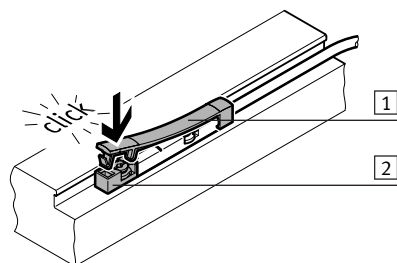

- Установите крышку  на кабель бесконтактного датчика положения .
- Сдвиньте крышку  над бесконтактным датчиком положения .



- Прижмите крышку  к фиксатору .
- Крышка  зафиксирована (защелкнется).