

Цанговые штуцеры NPQH

FESTO



Цанговые штуцеры NPQH

Основные особенности

FESTO

Применение



Легкий выбор правильного штуцера. Система Quick Star предлагает надежное решение для каждого случая. Номенклатура цанговых штуцеров включает в себя более 1000 стандартных и функциональных вариантов.

Возможные комбинации штуцер/шланг			
Области применения	Фитинг	Шланг	Описание
Стандартное применение	QS-B	PEN	Подходят для широкого круга задач, привлекательная цена. Гибкость применения благодаря материалам, устойчивым к внешним воздействиям, и удобство использования благодаря оптимизированным радиусам сгиба. Высокая стойкость к истиранию в высокодинамичных применениях.
	QS	PUN	Максимальная гибкость выбора для стандартных применений благодаря широкому спектру различных вариантов для комбинирования.
	QS	PAN	Соответствует всем требованиям, в т.ч. повышенному давлению и температурному диапазону в стандартных применениях.
Высокое давление	NPQM	PAN-MF	Соответствуют стандарту DIN 73378: идеальны для использования в мобильной пневматике. Подходят для расширенного диапазона рабочей температуры в сочетании с высоким давлением.
	NPQH	PAN-R	Прочные с диапазоном рабочего давления до 20 бар, например, для применения с усилителем давления DPA.
Химически стойкие, стойкие к гидролизу, пригодные для пищевой промышленности	NPQP	PLN	Стойкие к моющим реагентам, соответствующие стандартам Управления по санитарному надзору за качеством пищевых продуктов и медикаментов (FDA) и с привлекательной ценой. Могут использоваться как альтернатива штуцерам из нержавеющей стали.
	NPKA	PUN-H	Стойкие к гидролизу, подходят для использования с водой. Комбинации подходящие для использования в чистых комнатах, соответствующие стандартам Управления по санитарному надзору за качеством пищевых продуктов и медикаментов (FDA) и коррозионностойкие благодаря конструкции, выполненной полностью из технополимера. Удобство использования благодаря сборки в "один клик".
	NPQH	PFAN	Для высоких температур до 150 °C. Подходят для использования в пищевой промышленности, соответствуют стандартам Управления по санитарному надзору за качеством пищевых продуктов и медикаментов (FDA) и стойкие к моющим реагентам.
	NPCK	PFAN	Простота мойки благодаря гладкой, без граней соединительной гайке. Максимальная коррозионная стойкость (CRC 4) и соответствие стандартам Управления по санитарному надзору за качеством пищевых продуктов и медикаментов (FDA). Подходят для широкого спектра веществ.
	CRQS	PFAN	Максимальная коррозионная стойкость (CRC4), в т.ч. к агрессивным кислотам и щелочам.
Антистатические	NPQM	PUN-CM	Антистатический шланг и прочный металлический штуцер: максимальная защита электронных и электрических элементов.
Огнестойкие	NPQM	PUN-VO	Благодаря стойкости к пламени могут безопасно использоваться в местах, где присутствует риск появления огня и искр. Шланги успешно прошли тесты по DIN 5510-2.
Стойкие к воздействию сварочных брызг	NPQH	PUN-VO-C	Идеальны для использования в местах сварки. Прочные благодаря толщине стенки шланга 2 мм для всех диаметров.
	QS-VO	PAN-VO	Безопасность применения даже в непосредственной близости от сварочных брызг благодаря двойной оболочке шлангов и специальным штуцерам.

Цанговые штуцеры NPQH

Основные особенности

Обзор номенклатуры цанговых штуцеров

QSM, Quick Star, серия мини

Технические характеристики →
Интернет: qsm



Миниатюрные цанговые штуцеры для максимально плотного монтажа в ограниченном пространстве. Для применений пневматики в условиях рабочей температуры до 80 °C и давления до 14 бар. Шланги с внешним диаметром 2, 3, 4 и 6 мм и присоединительная резьба M3, M5, M6, M7, R $\frac{1}{8}$ и G $\frac{1}{8}$.

QS, Quick Star, стандартная серия

Технические характеристики →
Интернет: qs



Широкий выбор цанговых штуцеров для применения в условиях рабочей температуры до 80 °C и давления до 14 бар. Шланги с внешним диаметром 4, 6, 8, 10, 12, 16 и 22 мм и присоединительная резьба R $\frac{1}{8}$... R $\frac{1}{2}$ и G $\frac{1}{8}$... G $\frac{3}{4}$.

QSM-B, Quick Star, серия мини

Технические характеристики →
Интернет: qsm-b



Миниатюрные цанговые штуцеры для максимально плотного монтажа в ограниченном пространстве. Для применений пневматики в условиях рабочей температуры до 60 °C и давления до 10 бар. Шланги с внешним диаметром 3, 4 и 6 мм и присоединительная резьба M3, M5, M7, R $\frac{1}{8}$.

QS-B, Quick Star, стандартная серия

Технические характеристики →
Интернет: qs-b



Для основных применений пневматики с рабочей температурой до 60 °C и давлением до 10 бар. Шланги с внешним диаметром 4, 6, 8, 10, 12 и 16 мм и присоединительная резьба M5 и R $\frac{1}{8}$... R $\frac{1}{2}$.

CRQS, Quick Star, нержавеющая сталь

Технические характеристики →
Интернет: crqs



Цанговые штуцеры из нержавеющей стали. Высокая стойкость к коррозии (CR4) и химическая стойкость, одобрены для использования в пищевой и упаковочной промышленности. Для применений пневматики в условиях рабочей температуры до 120 °C и давления до 10 бар. Шланги с внешним диаметром 4, 6, 8, 10, 12 и 16 мм и присоединительная резьба M5 и R $\frac{1}{8}$... R $\frac{1}{2}$.

QS-V0, Quick Star, стойкие к пламени

Технические характеристики →
Интернет: qs-v0



Стойкие к пламени цанговые штуцеры для использования в местах, где присутствует риск появления пламени и искр, например, в системах сварки в автомобильной промышленности и строительстве. Для применений пневматики в условиях рабочей температуры до 60 °C и давления до 10 бар. Шланги с внешним диаметром 4, 6, 8, 10 и 12 мм и присоединительная резьба R $\frac{1}{8}$... R $\frac{1}{2}$ и G $\frac{1}{8}$... G $\frac{1}{2}$.

Цанговые штуцеры NPQH

Основные особенности

FESTO

Обзор номенклатуры цанговых штуцеров

NPQH

Технические характеристики →
Интернет: prqh



Полностью металлические цанговые штуцеры изготовлены из никелированной латуни. Высокая стойкость к коррозии и химикатам (CRC3). Для применений пневматики в условиях рабочей температуры до 150 °С и давления до 20 бар. Шланги с внешним диаметром 4, 6, 8, 10, 12 и 14 мм и присоединительная резьба M5, M7 и G1/8 ... G1/2.

NPQM

Технические характеристики →
Интернет: prqm



Цанговые штуцеры по привлекательной цене для применения в условиях рабочей температуры до 70 °С и давления до 16 бар. Шланги с внешним диаметром 3, 4, 6, 8, 10, 12 и 14 мм и присоединительная резьба M5, M7 и G1/8 ... G1/2.

NPQP

Технические характеристики →
Интернет: prqp



Полипропиленовые штуцеры для использования с агрессивными средами. Для применений пневматики с рабочей температурой до 60 °С и давлением до 10 бар. Шланги с внешним диаметром 4, 6, 8, 10 и 12 мм и присоединительная резьба R1/8 ... R1/2.

Обзор номенклатуры функциональных цанговых штуцеров

QSK, Quick Star, самозапирающийся цанговый штуцер

Технические характеристики →
Интернет: qsk



Цанговые штуцеры с перекрытием воздуха при отключении шланга. Для применений пневматики в условиях рабочей температуры до 60 °С и давления до 14 бар. Шланги с внешним диаметром 4, 6, 8, 10 и 12 мм и присоединительная резьба M5, R1/8 ... R1/2 и G1/8 ... G1/2.

QSR, Quick Star, вращающийся цанговый штуцер

Технические характеристики →
Интернет: qsr



Цанговые штуцеры, вращающиеся на 360°. Шарикоподшипник позволяет штуцеру вращаться с частотой до 500 об/мин. Для применений пневматики в условиях рабочей температуры до 60 °С и давления до 14 бар. Шланги с внешним диаметром 4, 6, 8, 10 и 12 мм и присоединительная резьба M5, R1/8 ... R1/2 и G1/8 ... G1/2.

Обзор номенклатуры соединений/штуцеров с накидной гайкой

NPCK

Технические характеристики →
Интернет: npck



Штуцеры из нержавеющей стали для использования в условиях интенсивной мойки. Наивысший класс стойкости к коррозии (CRC 4). Для применений пневматики с рабочей температурой до 120 °С и давлением до 12 бар. Шланги с внешним диаметром 4, 6, 8 и 10 мм и присоединительная резьба M5 и G1/8 ... G3/8.

Обзор номенклатуры штуцеров с защелкивающейся втулкой

NPKA

Технические характеристики →
Интернет: npka



Полимерные штуцеры для простого монтажа одной рукой. Стойкость к гидролизу, соответствие стандартам Управления по санитарному надзору за качеством пищевых продуктов и медикаментов (FDA). Для применений пневматики с рабочей температурой до 60 °С и давлением до 10 бар. Шланги с внешним диаметром 6 мм и присоединительная резьба G1/8.

Цанговые штуцеры NPQH

Технические характеристики

FESTO

Основные технические характеристики	
Типоразмер	Стандартные
Конструкция	Шланг вставляется свободно, для вытаскивания шланга необходимо нажать на втулку
Положение монтажа	Любое
Тип уплотнения резьбы	Уплотнительное кольцо
Номинальный момент затяжки [Нм]	1 ($\pm 20\%$) для присоединительной резьбы M5
	7 ($\pm 20\%$) для присоединительной резьбы G1/8
	11 ($\pm 20\%$) для присоединительной резьбы G1/4
	18 ($\pm 20\%$) для присоединительной резьбы G3/8
Глубина вставки шланга [мм]	13 для шланга с внешним диаметром 4 мм
	15,8 для шланга с внешним диаметром 6 мм
	16 для шланга с внешним диаметром 8 мм
	18,3 для шланга с внешним диаметром 10 мм
	19,5 для шланга с внешним диаметром 12 мм
	22,5 для шланга с внешним диаметром 14 мм

Условия работы	
Диапазон рабочего давления во всем диапазоне рабочей температуры [бар]	-0.95 ... +20
Рабочая среда	Сжатый воздух по ISO 8573-1:2010 [-:-:-] Вода (согласно декларации производителя) ¹⁾
Примечание для рабочего сжатого воздуха и воздуха управления	Возможно использование сжатого воздуха с маслом
Окружающая температура ²⁾ [°C]	0 ... +150
Класс защиты от коррозии CRC ³⁾	3

1) Дополнительная информация на www.festo.com/sp → Руководства пользователя.

2) Обратите внимание на температурный диапазон пластиковых шлангов.

3) CRC3: Класс стойкости к коррозии по стандарту Festo 940 070

Элементы, подвергающиеся высокому воздействию агрессивной среды. Открытые элементы, непосредственно контактирующие с окружающей промышленной атмосферой или такими средами как растворители и чистящие жидкости, с заданными функциональными требованиями.









Материалы	
Корпус	Никелированная латунь
Отпускающее кольцо	Никелированная латунь
Выступ, удерживающий шланг	Высоколегированная нержавеющая сталь
Уплотнение резьбы	FPM
Уплотнение шланга	FPM
Примечания по материалам	Соответствуют требованиям Директивы об ограничении использования опасных веществ (RoHS)

Монтаж/демонтаж шланга		
Монтаж		Демонтаж
Для надежной работы внутреннего уплотнения и предотвращения его повреждения шланг должен быть отрезан прямо, а заусенцы сняты.	В зависимости от точности направления шланга контакт шланга и уплотнения может быть ошибочно истолкован как достижение упора.	1) Шланг можно легко вынуть, нажав и удерживая отпускающее кольцо. Аккуратно извлеките шланг из штуцера.
1) Вставьте шланг до упора. Очень важно, чтобы шланг гарантировано вошел во внутреннее уплотнение.	2) Проверьте надежность зажима шланга слегка потянув его из штуцера.	2) Перед повторным монтажом шланга отрежьте поврежденную часть.

Цанговые штуцеры NPQH

Обзор продукции

FESTO

Конструкция	Исполнение	Тип	Пневматическое присоединение D1					Пневматическое присоединение D2		→ Стр./ Интернет		
			Резьба M	Резьба R	Резьба G	Для шлангов с наружным Ø	Ø цанговой втулки	Для шлангов с наружным Ø	Ø цанговой втулки			
Прямые	Цанговый штуцер – наружная резьба с внешним 6-гранником											
		NPQH-D	M5	-	-	-	-	-	4, 6	-	9	
			M7						4, 6			
			-						4, 6, 8			
			G1/8						6, 8, 10, 12			
			G1/4						8, 10, 12, 14			
			G3/8						10, 12, 14			
	G1/2	10, 12, 14										
	Цанговый штуцер – внутренняя резьба с внешним 6-гранником											
		NPQH-D	-	-	-	G1/8	-	-	4, 6, 8	-	10	
			-						G1/4			4, 6, 8
	Цанговый штуцер со вставной втулкой											
		NPQH-D	M5	-	-	-	-	-	4, 6	-	10	
			-						G1/8			4, 6, 8
			-						G1/4			6, 8, 10, 12
-			G3/8						10, 12			
-			G1/2						12			
Цанговый штуцер – наружная резьба с внутренним 6-гранником												
	NPQH-DK	M5	-	-	-	-	-	4, 6	-	11		
		M7						4, 6				
		-						4, 6, 8				
		-						8, 10				
		-						12				
Цанговые соединения												
	NPQH-D	-	-	-	-	4	-	-	-	12		
		6										
		8										
		10										
		12										
		14										
	NPQH-D с редуцированием	-	-	-	-	6	-	4	-	12		
		8				6						
		12				8						
		14				10, 12						
		-				-						
Цанговое соединение со вставной втулкой												
	NPQH-D	-	-	-	-	4	-	-	-	13		
		4, 6				6						
		4, 6, 8				8						
		6, 8, 10				10						
		6, 8, 10, 12				12						
		-				14						
Цанговая втулка												
	NPQH-D	-	-	-	-	-	-	4	-	13		
		6										
		8										
		10										
		12										
		14										

Цанговые штуцеры NPQH

Технические характеристики

FESTO

Цанговый штуцер NPQH-D

Внутренняя резьба,
внешний 6-гранник

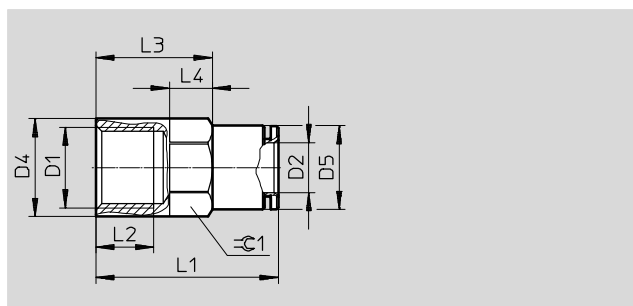

Размеры и данные для заказа														
Присоединение	Условный проход	Для шлангов с наружным диаметром D2	D4 Ø	D5 Ø	L1	L2	L3	L4	≈C1	Вес 1 шт. [г]	№ для заказа	Тип	PU ¹⁾	
D1	[мм]													
G ¹ / ₈	3	4	13	9	23.5	7.5	15	5	9	10.2	578352	NPQH-D-G18F-Q4-P10	10	
	5	6	14	12	26	7.5	13.5	6	12	15.2	578353	NPQH-D-G18F-Q6-P10	10	
	7	8	16	14	26	7.5	10	10	14	17.9	578354	NPQH-D-G18F-Q8-P10	10	
G ¹ / ₄	3	4	16	9	27	11	18.5	5	9	14.6	578355	NPQH-D-G14F-Q4-P10	10	
	5	6	16	12	30	11	18.5	6	12	18.7	578356	NPQH-D-G14F-Q6-P10	10	
	7	8	16	14	30	11	19	7	14	20.3	578357	NPQH-D-G14F-Q8-P10	10	

1) Количество штук в упаковке

Цанговый штуцер NPQH-D

с цанговой втулкой

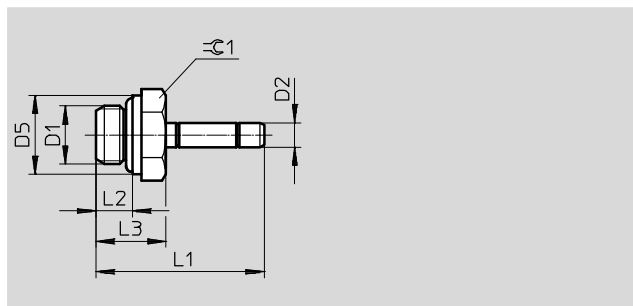

Размеры и данные для заказа														
Присоединение	Условный проход	Ø цанговой втулки D2	D5 Ø ±0.5	L1 ±0.5	L2	L3	≈C1	Вес 1 шт. [г]	№ для заказа	Тип	PU ¹⁾			
D1	[мм]													
Метрическая резьба с уплотнительным кольцом														
M5	2.5	4	8	26	4	8	9	3.3	578358	NPQH-D-M5-S4-P10	10			
	2.5	6	8	28	4	8	9	6	578359	NPQH-D-M5-S6-P10	10			
Резьба G с уплотнительным кольцом														
G ¹ / ₈	2.5	4	12.9	28	5	10	13	7.4	578360	NPQH-D-G18-S4-P10	10			
	4	6	12.9	30	5	10	13	8.6	578361	NPQH-D-G18-S6-P10	10			
	6	8	12.9	31	5	10	13	9.6	578362	NPQH-D-G18-S8-P10	10			
G ¹ / ₄	4	6	16	32.5	6.5	12.5	16	13.9	578363	NPQH-D-G14-S6-P10	10			
	6	8	16	33.5	6.5	12.5	16	14.8	578364	NPQH-D-G14-S8-P10	10			
	8	10	16	34.5	6.5	12.5	16	15.8	578365	NPQH-D-G14-S10-P10	10			
	8.5	12	16	37.5	6.5	12.5	16	22.2	578366	NPQH-D-G14-S12-P10	10			
G ³ / ₈	8	10	20	35	7	13	20	22.5	578367	NPQH-D-G38-S10-P10	10			
	10	12	20	38	7	13	20	23.8	578368	NPQH-D-G38-S12-P10	10			
G ¹ / ₂	10	12	25	39.5	8.5	14.5	25	34	578369	NPQH-D-G12-S12	1			

1) Количество штук в упаковке