

Цанговые штуцеры и соединения QS, Quick Star

FESTO



Цанговые штуцеры QS, Quick Star

Преимущества

FESTO

Применение



Легкий выбор правильного штуцера. Festo предлагает надежное решение для любого случая. Номенклатура цанговых штуцеров включает в себя более 1000 стандартных и функциональных вариантов.

Возможные комбинации штуцер/шланг			
Области применения	Штуцер	Шланг	Описание
Стандартные	QS	PEN	Подходят для широкого круга задач и имеют привлекательную цену. Гибкость применения благодаря материалам, устойчивым к внешним воздействиям, и удобство использования благодаря оптимизированным радиусам сгиба. Высокая износостойкость в высокودинамичных применениях.
Стандартные	QS	PUN	Максимальная гибкость выбора для стандартных применений благодаря широкому спектру различных вариантов для комбинирования.
	QS	PAN	Соответствуют всем требованиям стандартного применения, в т.ч. повышенному давлению и широкому температурному диапазону.
Высокое давление	NPQM	PAN-MF	Соответствуют стандарту DIN 73378: идеальны для использования в мобильной пневматике. Подходят для расширенного диапазона рабочей температуры в сочетании с высоким давлением.
	NPQH	PAN-R	Прочные с диапазоном рабочего давления до 20 бар, например, для применения с усилителем давления DPA.
Химическая стойкость, стойкость к гидролизу, пригодность для пищевой промышленности	NPQP	PLN	Стойкие к моющим средствам, соответствующие стандартам Управления по санитарному надзору за качеством пищевых продуктов и медикаментов (FDA). Могут использоваться как выгодная по цене альтернатива штуцерам из нержавеющей стали.
	NPKA	PUN-H	Стойкие к гидролизу, могут использоваться при контакте с водой. Комбинации, подходящие для использования в помещениях с высокими гигиеническими требованиями, соответствующие стандартам Управления по санитарному надзору за качеством пищевых продуктов и медикаментов (FDA) и коррозионностойкие благодаря конструкции, выполненной полностью из технополимера. Удобство использования благодаря монтажу шланга в "один клик".
	NPQH	PFAN/PTFEN	Для высоких температур до 150 °C. Подходят для использования в пищевой промышленности, соответствуют стандартам Управления по санитарному надзору за качеством пищевых продуктов и медикаментов (FDA), стойкие к моющим средствам.
	NPCK	PFAN/PTFEN	Простота мойки благодаря гладкой, без граней соединительной гайке. Максимальная коррозионная стойкость (CRC4) и соответствие стандартам Управления по санитарному надзору за качеством пищевых продуктов и медикаментов (FDA). Подходят для широкого спектра веществ.
	CRQS	PFAN/PTFEN	Максимальная коррозионная стойкость (CRC4), в т.ч. к агрессивным кислотам и щелочам.
Антистатические	NPQM	PUN-CM	Антистатический шланг и прочный металлический штуцер: максимальная защита электронных и электрических элементов.
Стойкость к пламени	NPQM	PUN-V0	Благодаря стойкости к пламени могут безопасно использоваться в местах, где присутствует риск появления огня и искр. Шланги успешно прошли тесты по DIN 5510-2.
Стойкость к воздействию сварочных брызг	NPQH	PUN-V0-C	Идеальны для использования в местах сварки. Прочные благодаря толщине стенки шланга 2 мм для всех диаметров.
	QS-V0	PAN-V0	Безопасность применения даже в непосредственной близости от сварочных брызг благодаря двойной оболочке шлангов и специальным штуцерам.

Цанговые штуцеры QS, Quick Star

Основные особенности

FESTO

Простота: принцип “вставь и работай”

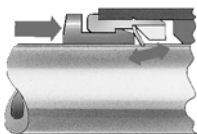

Цанга из нержавеющей стали надежно удерживает шланг, не повреждая его поверхности. Вибрации и скачки давления полностью гасятся.

Надежное соединение

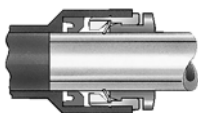

Уплотнительное кольцо из нитриловой резины гарантирует идеальную герметичность между наружной поверхностью шланга и штуцером. Стандартные шланги могут работать с сжатым воздухом и вакуумом.

Невыпадающее уплотнение

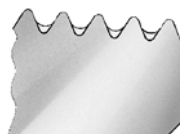

Все латунные части штуцеров Festo никелированы и, таким образом, имеют высокую стойкость к коррозии. Коническая резьба R по ISO имеет самоуплотняющееся напыление из PTFE, которое позволяет вкручивать и выкручивать штуцер до пяти раз без использования дополнительного уплотнения.

Поворотные



Штуцер может быть ориентирован после монтажа.

Подключение/отключение шланга

Подключение

Для надежной работы внутреннего уплотнения и предотвращения его повреждения шланг должен быть ровно отрезан, а заусенцы сняты.

- 1) Вставьте шланг до упора. Очень важно, чтобы шланг гарантированно вошел во внутреннее уплотнение. В

зависимости от точности направления шланга достижение шлангом уплотнения может быть ошибочно истолковано как достижение упора.

- 2) Проверьте надежность зажима шланга слегка потянув его из штуцера.

Отключение

- 1) Шланг можно легко вынуть, нажав отпускающее кольцо. Удерживая его, аккуратно извлеките шланг из штуцера.
- 2) Перед повторным монтажом

шланга отрежьте поврежденную часть.

Цанговые штуцеры QS, Quick Star

Основные особенности

FESTO

Какой штуцер совместим с какой резьбой?

Цилиндрическая метрическая резьба

- Совместима с резьбой G
- Уплотнение обеспечивается уплотнительным кольцом
- Уплотнение по переднему торцу

Цилиндрическая резьба G по ISO 228-1

- Более короткая резьба
- Постоянная глубина монтажа
- Сменные уплотнительные кольца
- Уплотнение по переднему торцу
- Благодаря уплотнительным кольцам может использоваться много раз

Коническая резьба R по EN 10226-1 и ISO 7/1

- Самоуплотняющаяся резьба
- Уплотнение с помощью покрытия резьбы
- Не нужны дополнительные поверхности уплотнения
- Меньшие установочные размеры из-за отсутствия уплотнительного кольца
- Можно повторно использовать до пяти раз

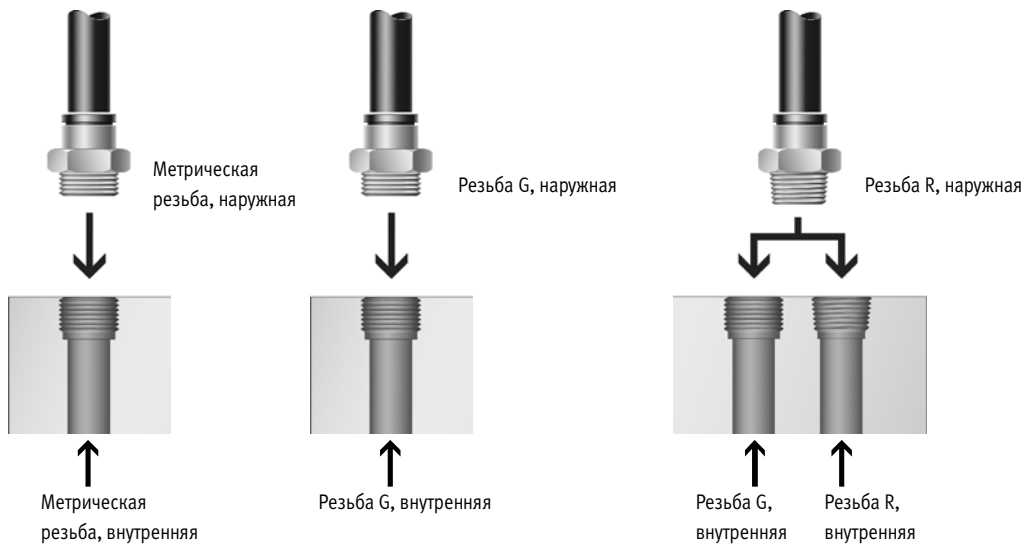

Цанговые штуцеры QS, Quick Star

Технические характеристики

FESTO

Материалы

Вид в разрезе

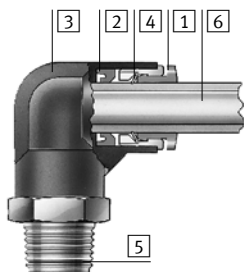

Типоразмер	Мини QSM Стандартный QS
1 Отпускающее кольцо	Полиацетат (POM, цвет: синий)
2 Уплотнения	Нитриловая резина
3 Корпус	Никелированная латунь, PBT QSM-M3-3/4: Никелированная сталь
4 Цанга, удерживающая шланг	Высоколегированная нержавеющая сталь
5 Резьбовое соединение	Никелированная латунь M3: Никелированная сталь
6 Полимерные шланги со стандартным внешним диаметром	PAN PEN PUN PUN-H
Соответствуют требованиям Директивы об ограничении использования опасных веществ (RoHS)	

Типоразмер	Стандартный QS-V0, стойкий к пламени
1 Отпускающее кольцо	Усиленный PBT (цвет: черный)
2 Уплотнения	Нитриловая резина
3 Корпус	Усиленный PBT
4 Цанга, удерживающая шланг	Высоколегированная нержавеющая сталь Латунь
5 Резьбовое соединение	Никелированная латунь
6 Полимерные шланги со стандартным внешним диаметром	PAN-V0
Примечания по материалам	Соответствуют требованиям Директивы об ограничении использования опасных веществ (RoHS)

Цанговые штуцеры QS, Quick Star

Технические характеристики

FESTO

Глубина вставки шланга

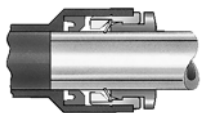

Внешний диаметр шланга [мм]	2	3	4	6	8	10	12	14	16	22
QSM, Мини	8.4	9.5	11.5	12	–	–	–	–	–	–
QS, Стандартные	–	–	15 (QSW: 12)	17 (QSW: 12)	18	20.5	23.5	–	24.5	28
QS-V0, Стойкие к пламени	–	–	20	22	23.5	26	28.5	–	–	–

Рекомендуемый момент затяжки



При использовании цанговых штуцеров Quick Star с внутренним 6-гранником убедитесь, что ключ не

вставлен слишком глубоко, иначе можно повредить элемент за штуцером.

 Примечание

Все штуцеры с резьбой R имеют самоуплотняющееся покрытие резьбы. Это покрытие заменяет собой традиционные уплотнительные кольца. Вкрутите штуцер с резьбой R от руки и затяните гаечным ключом на 1 или 2 оборота. Штуцер с самоуплотняющимся покрытием резьбы можно повторно использовать до пяти раз. При этом вы можете быть уверены, что частицы покрытия не попадут в сжатый воздух.

Присоединительная резьба	Номинальный момент затяжки [Нм]
Резьба M	
M3	0.48 ±55%
M5	1.33 ±20%
M7	3.35 ±20%
Резьба G	
G ¹ / ₈	7 ±20%
G ¹ / ₄	9 ±20%
G ³ / ₈	15.5 ±20%
G ¹ / ₂	26 ±20%
G ³ / ₄	20 ±20%

Цанговые штуцеры QS, Quick Star

Технические характеристики

Основные технические характеристики	
Конструкция	Шланг вставляется без инструмента, для вытаскивания шланга необходимо нажать на втулку
Положение монтажа	Любое
Тип уплотнения резьбы	Уплотнительное кольцо (метрическая резьба, резьба G)
	Самоуплотняющееся покрытие резьбы (резьба R)

Условия работы			
Типоразмер	Мини QSM	Стандартный QS	
		Кроме QS-G $\frac{3}{4}$ -22	QS-G $\frac{3}{4}$ -22
Диапазон рабочего давления [бар] во всем диапазоне рабочей температуры	-0.95 ... +6		-0.95 ... +14
Рабочее давление [бар] (зависит от температуры)	-0.95 ... +14		
Рабочая среда	Сжатый воздух, очищенный согласно стандарту ISO 8573-1:2010 [7:-:-]		
	- Вода (согласно декларации производителя) ¹⁾²⁾		
Примечание для рабочего сжатого воздуха и воздуха управления	Возможно использование сжатого воздуха с маслом		
Окружающая температура [°C]	-10 ... +80		-20 ... +80
Класс защиты от коррозии CRC ³⁾	1		
Сертификация	Lloyd (Германия)		-

Типоразмер	Стандартный QS-V0, стойкий к пламени	
Диапазон рабочего давления [бар] во всем диапазоне рабочей температуры	-0.95 ... +10	
Рабочая среда	Сжатый воздух, очищенный согласно стандарту ISO 8573-1:2010 [7:-:-]	
	- Вода (согласно декларации производителя) ¹⁾	
Примечание для рабочего сжатого воздуха и воздуха управления	Возможно использование сжатого воздуха с маслом	
Окружающая температура [°C]	0 ... +60	
Класс защиты от коррозии CRC ³⁾	2	
Сертификация	UL - Одобрено (OL)	
	Lloyd (Германия)	

1) Дополнительная информация на www.festo.com/sp → Руководства пользователя.

2) На цанговом штуцере с резьбой G поставляемое уплотнительное кольцо должно быть заменено уплотнительным кольцом OL → Интернет: ol

3) Устойчивость к коррозии: класс 1 по стандарту Festo 940070

Низкое коррозионное воздействие. Применение внутри помещения при отсутствии влаги или в случае использования защиты при транспортировке и хранении. Также относится к деталям, которые закрыты крышками, находящимся в невидимой внутренней зоне или закрыты во время работы (например, цапфы привода).

Устойчивость к коррозии: класс 2 по стандарту Festo 940070

Умеренное коррозионное воздействие. Применение внутри помещения с возможным выпадением конденсата. Внешние детали, находящиеся на виду, которые непосредственно контактируют с окружающей средой, типичной для промышленного применения. Требования к этим деталям относятся, главным образом, к декоративной отделке поверхности.

Рабочее давление p как функция температуры t

Мини QSM

Стандартные QS (кроме QS-G $\frac{3}{4}$ -22)

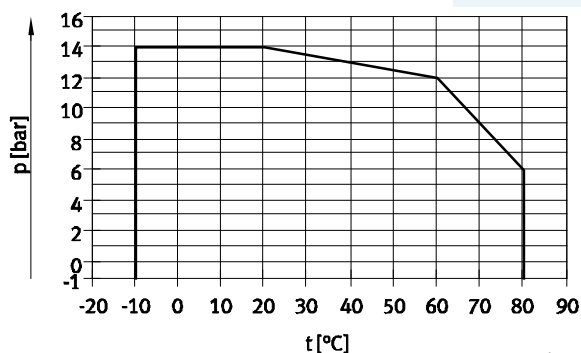

Цанговые штуцеры QS, Quick Star

Технические характеристики

FESTO

Возможные комбинации штуцер/шланг											
Тип	Резьба	Внешний диаметр шланга [мм]									
		2	3	4	6	8	10	12	14	16	22
Мини QSM	M3	+	++	+	-	-	-	-	-	-	-
	M5	+	+	++	+	-	-	-	-	-	-
	M6	-	-	++	+	-	-	-	-	-	-
	M7	-	-	+	++	-	-	-	-	-	-
	M8	-	-	-	++	-	-	-	-	-	-
	R1/8	-	-	+	++	-	-	-	-	-	-
	G1/8	-	-	+	++	-	-	-	-	-	-
Стандартные QS	M5	-	-	++	+	-	-	-	-	-	-
	R1/8	-	-	+	++	+	+	-	-	-	-
	R1/4	-	-	+	+	++	+	+	-	-	-
	R3/8	-	-	-	+	+	++	+	-	+	-
	R1/2	-	-	-	-	-	+	++	-	+	-
	G1/8	-	-	+	++	+	+	-	-	-	-
	G1/4	-	-	+	+	++	+	+	-	-	-
	G3/8	-	-	-	+	+	++	+	-	+	-
	G1/2	-	-	-	-	-	-	++	-	+	-
Стойкие к пламени QS-V0	R1/8	-	-	+	++	+	-	-	-	-	-
	R1/4	-	-	-	+	++	+	+	-	-	-
	R3/8	-	-	-	-	+	++	+	-	-	-
	R1/2	-	-	-	-	-	+	++	-	-	-
	G1/8	-	-	-	++	+	-	-	-	-	-
	G1/4	-	-	-	+	++	+	+	-	-	-
	G3/8	-	-	-	-	+	++	+	-	-	-
	G1/2	-	-	-	-	-	+	++	-	-	-









+ Возможные комбинации резьба/шланг

++ Оптимальная комбинация резьба/шланг (с точки зрения расхода)

Цанговые штуцеры QS, Quick Star, стандартные

Обзор продукции

FESTO

Конструкция	Исполнение	Тип	Пневматическое присоединение D1					Пневматическое присоединение D2		→ Стр./ Интернет
			Резьба M	Резьба R	Резьба G	Внешний Ø шланга	Ø цанговой штулки	Внешний Ø шланга	Ø цанговой штулки	
Прямые	Цанговый штуцер – Наружная резьба с внешним 6-гранником									
		QS	–	R $\frac{1}{8}$	G $\frac{1}{8}$	–	–	4, 6, 8, 10 ¹⁾	–	35
				R $\frac{1}{4}$	G $\frac{1}{4}$			4 ¹⁾ , 6, 8, 10, 12		
				R $\frac{3}{8}$	G $\frac{3}{8}$			6 ¹⁾ , 8, 10, 12, 16		
				R $\frac{1}{2}$	G $\frac{1}{2}$			10 ¹⁾ , 12, 16		
				–	G $\frac{3}{4}$			22		
										37
	Цанговый штуцер – Наружная резьба с внутренним 6-гранником									
		QS-...-I	–	R $\frac{1}{8}$	G $\frac{1}{8}$	–	–	4, 6, 8, 10	–	38
				R $\frac{1}{4}$	G $\frac{1}{4}$			6, 8, 10, 12 ¹⁾		
				R $\frac{3}{8}$	G $\frac{3}{8}$			8, 10, 12		
				R $\frac{1}{2}$	G $\frac{1}{2}$			10 ¹⁾ , 12		
	Цанговый штуцер – Внутренняя резьба с внешним 6-гранником									
		QSF	–	–	G $\frac{1}{8}$	–	–	4, 6, 8	–	39
				G $\frac{1}{4}$			4, 6, 8, 10, 12			
				G $\frac{3}{8}$			6, 8, 10, 12			
				G $\frac{1}{2}$			12, 16			
Цанговое соединение										
	QS	–	–	–	4	–	4	–	40	
					6		6			
					8		8			
					10		10			
					12		12			
					16		16			
	QS С редуциро- ванием	–	–	–	6	–	4	–	40	
					8		4, 6			
					10		6, 8			
					12		8, 10			
Цанговое проходное соединение										
	QSS	–	–	–	4	–	–	–	41	
					6					
					8					
					10					
					12					
Цанговое проходное соединение с фиксирующей гайкой										
	QSS-...-F	–	–	–	4	–	–	–	41	
					6					
					8					
					10					
					12					
Цанговый проходной штуцер с внутренней резьбой										
	QSSF	–	–	G $\frac{1}{8}$	–	–	4, 6, 8	–	42	
				G $\frac{1}{4}$			4, 6, 8, 10			
				G $\frac{3}{8}$			6, 8, 10, 12			
				G $\frac{1}{2}$			12, 16			

1) Только в сочетании с резьбой R

Цанговые штуцеры QS, Quick Star

Технические характеристики

Цанговый штуцер QS

Наружная резьба с внешним

6-гранником

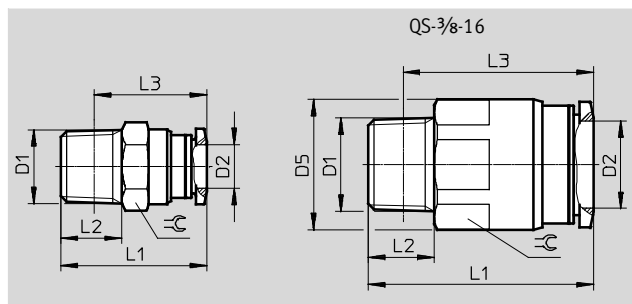

Размеры и данные для заказа											
Присоединение	Условный проход	Внешний диаметр шланга	D5	L1	L2	L3	⌀	Вес 1 шт.	№ для заказа	Тип	PU*
D1	[мм]	D2						[г]			
Резьба R											
R $\frac{1}{8}$	3	4	-	21	8	17	10	7.4	153001	QS- $\frac{1}{8}$ -4	10
									130674	QS- $\frac{1}{8}$ -4-100	100
	5	6	-	22.3	8	18.3	12	8.2	153002	QS- $\frac{1}{8}$ -6	10
									130675	QS- $\frac{1}{8}$ -6-100	100
	6	8	-	27.9	8	23.9	14	14	153004	QS- $\frac{1}{8}$ -8	10
									130676	QS- $\frac{1}{8}$ -8-50	50
	6	10	-	30.3	8	26.3	17	21	190643	QS- $\frac{1}{8}$ -10	10
R $\frac{1}{4}$	3	4	-	22.5	11	16.5	14	16	190644	QS- $\frac{1}{4}$ -4	10
	5	6	-	23.7	11	17.6	14	15	153003	QS- $\frac{1}{4}$ -6	10
									130677	QS- $\frac{1}{4}$ -6-100	100
	7	8	-	26.6	11	20.6	14	14	153005	QS- $\frac{1}{4}$ -8	10
									130678	QS- $\frac{1}{4}$ -8-50	50
	8.5	10	-	29.8	11	23.8	17	19	153007	QS- $\frac{1}{4}$ -10	10
								130679	QS- $\frac{1}{4}$ -10-50	50	
	8.5	12	-	35.9	11	29.9	21	37	164980	QS- $\frac{1}{4}$ -12	10
									130680	QS- $\frac{1}{4}$ -12-20	20
R $\frac{3}{8}$	5	6	-	24.5	12	18.1	17	28	190645	QS- $\frac{3}{8}$ -6	10
	7	8	-	25.5	12	19.2	17	25	153006	QS- $\frac{3}{8}$ -8	10
									130681	QS- $\frac{3}{8}$ -8-50	50
	9	10	-	29.3	12	23	17	24	153008	QS- $\frac{3}{8}$ -10	10
									130682	QS- $\frac{3}{8}$ -10-50	50
	11	12	-	31.9	12	25.6	21	30	153009	QS- $\frac{3}{8}$ -12	10
								130683	QS- $\frac{3}{8}$ -12-20	20	
	11	16	23.8	41.1	12	34.8	22	50	164957	QS- $\frac{3}{8}$ -16	1
R $\frac{1}{2}$	9	10	-	30.4	15	22.2	21	46	190646	QS- $\frac{1}{2}$ -10	1
	11	12	-	33.9	15	25.7	21	44	153010	QS- $\frac{1}{2}$ -12	1
									130684	QS- $\frac{1}{2}$ -12-20	20
	13	16	-	41.3	15	33.1	24	63	153011	QS- $\frac{1}{2}$ -16	1
								130685	QS- $\frac{1}{2}$ -16-20	20	

* Количество штук в упаковке